

皖南医学院采购项目  
(货物)

# 招标文件

(第一册 专用部分)

项目编号：**WH23CG2023HW0055**

项目名称：**皖南医学院 2023 年学生宿舍家具购置项目**

采 购 人：皖南医学院 (电子签章)

采购代理机构：安徽安兆工程技术咨询有限公司

(电子签章)

**2023 年 5 月 30 日**

# 招标文件目录

（第一册 专用部分） .....	1
招标文件目录 .....	2
第一章 招标公告 .....	3
第三章 合同条款前附表 .....	16
第四章 采购需求 .....	18
第五章 评标办法及评分规则（D1） .....	62
（第二册 通用部分） .....	67
第一章 供应商须知 .....	68
第二章 采购合同 .....	76
第三章 投标文件格式 .....	81

## 第一章 招标公告

# 皖南医学院 2023 年学生宿舍家具购置项目 招标公告

### 项目概况

皖南医学院 2023 年学生宿舍家具购置项目的潜在投标人应在芜湖市公共资源交易中心网站获取招标文件，并于 2023 年 6 月 20 日 10 点 00 分（北京时间）前递交投标文件。

### 一、项目基本情况

项目编号：WH23CG2023HW0055（政府采购任务书编号：JCSD34000120233491 号）

项目名称：皖南医学院 2023 年学生宿舍家具购置项目

预算金额：470 万

最高限价：470 万

采购需求：皖南医学院（滨江校区 6 号学生公寓、赭麓校区青年公寓）学生公寓家具采购：两联两位走梯公寓床 744 组、两联两位爬梯公寓床 34 组、钢制衣柜 17 组、三联三位爬梯公寓床 16 组、学习椅 1604 把。详见采购需求。

合同履行期限：2023 年 8 月 28 日前完成供货及安装。

本项目不接受联合体投标。

### 二、申请人的资格要求

1. 满足《中华人民共和国政府采购法》第二十二条规定；

2.落实政府采购政策需满足的资格要求：按照财政部、工业和信息化部制定的《政府采购促进中小企业发展管理办法》，本项目为专门面向中小企业采购项目。企业划型标准按照《关于印发中小企业划型标准规定的通知》（工信部联企业〔2011〕300号）规定执行。

3.本项目的特定资格要求：

3.1 信用要求：截至提交投标文件截止时间，供应商存在下列有效情形之一的，其资格审查不予通过

- (1) 被人民法院列入失信被执行人名单的
- (2) 被税务机关列入重大税收违法案件当事人名单的
- (3) 被财政部门列入政府采购严重违法失信名单的
- (4) 被市场监督管理部门列入严重违法失信企业名单的

注：“有效”是指“情形”规定的程度、起止期间处于有效状态。供应商为联合体的，对供应商的要求视同对联合体成员的要求。

### 三、获取招标文件

时间：2023年5月31日至2023年6月9日，每天上午9:00至12:00,下午12:00至17:00（北京时间，法定节假日除外）

地点：芜湖市公共资源交易中心网站。

方式：凡有意参加投标者，请于获取时间内登录芜湖市公共资源交易中心网上招投标系统查阅并获取招标文件。登录前须持有与芜湖电子招投标交易平台兼容的数字证书，详情参见CA数字证书及电子签章业务办事指南(市中心及分中心)办事指南。

售价：0元。

### 四、提交投标文件截止时间、开标时间和地点

时间：2023年6月20日10点00分（北京时间）

地点：芜湖市公共资源交易中心开标室（详见开标区电子显示屏）。

## 五、公告期限

自本公告发布之日起5个工作日。

## 六、其他补充事宜

1.资金来源：省级财政资金 市本级财政资金 县区级财政资金 自筹资金 其他（请说明资金来源及比例）：

2.本项目免收投标保证金。

3.芜湖市公共资源交易中心技术咨询电话：0553-3121801

4.其他事项说明

4.1 本项目落实节能环保、中小微型企业扶持等相关政府采购政策。

4.2 政府采购线上合同信用融资：如中标供应商需要办理“政采贷”业务，按照《芜湖市财政局 中国人民银行芜湖市中心支行关于贯彻执行<安徽省财政厅中国人民银行合肥中心支行关于推进政府采购线上合同信用融资工作的通知>的通知》（财采〔2022〕618号）执行。

## 七、对本次招标提出询问，请按以下方式联系

1. 采购人信息

名 称：皖南医学院

地 址：芜湖市弋江区文昌西路 22 号

联系方式：0553-3932052

## 2. 采购代理机构信息

名 称：安徽安兆工程技术咨询服务有限公司

地 址：合肥市包河区云谷路 2588 号

联系方式：13500504435、0551-65707329

## 3. 项目联系方式

项目联系人：朱婷婷

电话：13500504435、0551-65707329

## 第二章 供应商须知前附表

序号	条款名称	条款内容
1	项目性质	货物采购
	公告媒体	安徽省政府采购网、芜湖市公共资源交易中心网
2	进口产品投标	<p><input checked="" type="checkbox"/>不允许</p> <p><input type="checkbox"/>允许：本采购项目已经财政部门审核同意采购的进口产品为：_____。（注：本文件所称进口产品是指通过中国海关报关验放进入中国境内且产自关境外的产品）</p>
3	踏勘现场	<p><input checked="" type="checkbox"/>不组织</p> <p><input type="checkbox"/>组织：</p> <p>1.时间：</p> <p>2.地点：</p> <p>3.联系方式：</p> <p>4.其他：</p>
4	质疑及答复	<p>供应商根据政府采购有关法律法规规定的时间和方式提出质疑，可以在线递交到系统（<a href="http://whsggzy.wuhu.gov.cn">http://whsggzy.wuhu.gov.cn</a>），采购人或代理机构按有关规定给予答复。</p>
5	投标有效期	自投标人递交投标文件截止之日起计算 90 日。
6	投标文件提交	<p>本项目采用电子招投标，电子投标文件（电子招标相关要求附后）须通过芜湖市公共资源交易系统提交。电子投标文件的提交是指供应商使用系统完成投标文件的上传，未在投标截止时间前完成上传的投标文件视为逾期送达。中标供应商在合同签订前，须提供三份纸质投标文件给采购人。（纸质投标文件应从“投标文件制作软件”中直接打印成册，且与电子投标文件一致）</p>
7	是否邀请供应商到现场	<p><input type="checkbox"/>否，本项目不邀请供应商参加开标会，由采购人和代理机构按规定开标。</p> <p><input checked="" type="checkbox"/>是，具体要求：采购人和代理机构在规定的投标截止时间（开标时间）和地点公开开标，邀请所有供应商的法定代表人或其授权委托人参加。供应商可自行选择是否参加，如参加须携带：《法定代表人授权委托书》原件或《法定代表人证明》原件（格式详见招标文件）。</p>
8	履约保证金（合同履约担保）	<p>1. 是否收取履约保证金：</p> <p><input type="checkbox"/>否；</p> <p><input checked="" type="checkbox"/>是：合同金额的 <u>2</u>%。</p> <p>2. 履约保证金的形式：支票、汇票、本票、保函、保</p>

		<p>险 / (法律法规规定的其他形式, 由采购人根据实际需求自行选择是否填写。以担保函、保险形式缴纳履约保证金的, 受益人和收取单位须为采购人)</p> <p>3.履约保证金账户 (市中心交易项目提供以下账户供中标供应商选择,各县中心交易项目按芜湖市公共资源交易中心《关于新增保证金账户有关事项的通知》执行)</p> <p>3.1 开户单位: 芜湖市公共资源交易中心; 开户银行: 徽商银行芜湖南湖路支行; 账号: 1101801021000587877244168</p> <p>3.2 开户单位: 芜湖市公共资源交易中心; 开户银行: 中国银行芜湖分行营业部; 账号: 17974654244100001</p> <p>3.3 开户单位: 芜湖市公共资源交易中心; 开户行: 中国农业银行股份有限公司芜湖金桥支行; 账号: 1263010104003778400000000031</p> <p>4、具体要求详见《芜湖市招标采购项目履约保证金管理规定》(公管〔2022〕37号)</p>
9	代理服务费	<p>1.支付方: <input type="checkbox"/>采购人; <input checked="" type="checkbox"/>中标供应商。</p> <p>2. 本项目代理服务费收费标准: (1) 若成交价在 100-500 万元内: 代理费=100 万元×1.125%+ (成交价-100 万元) ×0.825%; (2) 若成交价低于 100 万, 则代理费=成交价×1.5%。</p> <p>3.本项目代理服务费金额: <u>  </u>元。</p>
10	节能产品	<p>1.强制采购类节能产品: 必须按品目清单要求采购, 并在招标文件第四章进行说明。</p> <p>2.优先采购类节能产品: 详见招标文件。</p>
	环境标志产品	详见招标文件。
11	中小企业扶持政策	<p>专门面向中小企业采购货物项目 (不对其中涉及的服务的承接商作出要求), 供应商提供的货物<b>全部</b>由符合政策要求的中小企业制造, 投标供应商应当在投标文件中提供有效的《中小企业声明函》, 并对其真实性负责。若投标供应商未提供有效的《中小企业声明函》, 资格审查不通过, 按照<b>无效</b>投标处理。</p>
		<p>一、中小企业定义:</p> <p>中小企业是指在中华人民共和国境内依法设立, 依据国务院批准的中小企业划分标准确定的中型企业、小型企业和微型企业, 但与大企业的负责人为同一人, 或者与大企业存在直接控股、管理关系的除外。符合中小企业划分标准的个体工商户, 在政府采购活动中视同中小企业。关于中小企业的相关规定依据《中华人民共和国中小企业促进法》、《政府采购促进中小企业发展管理办法》(财库〔2020〕46号)、《关于印发中小企业划型</p>



		<p>标准规定的通知》（工信部联企业〔2011〕300号）、《国务院关于进一步促进中小企业发展的若干意见》（国发〔2009〕36号）。</p> <p>二、监狱企业定义： 根据财政部 司法部文件《关于政府采购支持监狱企业发展有关问题的通知》（财库〔2014〕68号），监狱企业是指由司法部认定的为罪犯、戒毒人员提供生产项目和劳动对象，且全部产权属于司法部监狱管理局、戒毒管理局、直属煤矿管理局，各省、自治区、直辖市监狱管理局、戒毒管理局，各地（设区的市）监狱、强制隔离戒毒所、戒毒康复所，以及新疆生产建设兵团监狱管理局、戒毒管理局的企业。</p> <p>三、残疾人福利单位定义： 根据财政部、民政部、中国残疾人联合会文件《关于促进残疾人就业政府采购政策的通知》（财库〔2017〕141号），享受政府采购支持政策的残疾人福利性单位应当同时满足以下条件： 1、安置的残疾人占本单位在职职工人数的比例不低于25%（含25%），并且安置的残疾人人数不少于10人（含10人）； 2、依法与安置的每位残疾人签订了一年以上（含一年）的劳动合同或服务协议； 3、为安置的每位残疾人按月足额缴纳了基本养老保险、基本医疗保险、失业保险、工伤保险和生育保险等社会保险费； 4、通过银行等金融机构向安置的每位残疾人，按月支付了不低于单位所在区县适用的经省级人民政府批准的月最低工资标准的工资； 5、提供本单位制造的货物、承担的工程或者服务（以下简称产品），或者提供其他残疾人福利性单位制造的货物（不包括使用非残疾人福利性单位注册商标的货物）； 前款所称残疾人是指法定劳动年龄内，持有《中华人民共和国残疾人证》或者《中华人民共和国残疾军人证（1至8级）》的自然人，包括具有劳动条件和劳动意愿的精神残疾人。在职职工人数是指与残疾人福利性单位建立劳动关系并依法签订劳动合同或服务协议的雇员人数。</p>
12	主要标的名称、品牌（如有）、规格型号、	依据《中华人民共和国政府采购法实施条例》（国务院令 第658号）规定： 本项目将对中标供应商的主要标的名称、品牌（如有）、规格型号、数量、单价等，经评标委员会评审认

	数量、单价等	可后随评标结果一并公示。 注：主要标的由采购人根据项目情况设定，至少应包含核心产品。
13	业绩	本项目将对中标供应商经评标委员会评审认可的投标业绩进行公示。如有虚假，将取消中标资格并上报监督管理部门按有关规定处理。【除非本招标文件另有规定，业绩系指符合本招标文件规定的与最终用户(“最终用户”系指合同项目的建设方或由建设方确定的承包方)签订的合同及招标文件要求的相关证明。投标供应商与其关联公司(如母公司、控股公司、参股公司、分公司、子公司、同一法定代表人的公司等)之间签订的合同，均不予认可。】
14	同品牌多家供应商处理原则	1.最低评标价法：提供相同品牌产品的不同供应商参加同一合同项下投标的，以其中通过资格审查、符合性审查且评标价最低的参加评标。评标价相同的，按照以下方式确定一个参加评标的投标人，其他投标无效。 ■随机抽取 □其他_____
		2.综合评分法：提供相同品牌产品且通过资格审查、符合性审查的不同供应商参加同一合同项下投标的，按一家投标人计算，评审后得分最高的同品牌投标人获得中标人推荐资格；评审得分相同的，按照以下方式确定一个投标人获得中标人推荐资格，其他同品牌投标人不作为中标候选供应商。 ■随机抽取 □其他_____
		3.非单一产品采购项目，采购人应当根据采购项目技术构成、产品价格比重等合理确定核心产品，并在招标文件中载明。多家供应商提供的核心产品品牌相同的，按前两款规定处理。
15	电子投标文件解密方式	■1、供应商使用“物理 CA 锁”或“标证通软件”登录芜湖电子招投标交易平台，并在开标时间开始后 30 分钟内完成在线解密。（标证通软件下载地址： <a href="http://epbzt.ebpu.com:8888/EpMCertFrame/epmcertmis/mcertmanage/mcertapply_guide">http://epbzt.ebpu.com:8888/EpMCertFrame/epmcertmis/mcertmanage/mcertapply_guide</a> ） □1、“不见面”开标系统进入方式。一是通过全国公共资源交易平台（安徽省·芜湖市）“不见面开标”链接进入。二是直接在浏览器中输入网址 <a href="http://whsggzy.wuhu.gov.cn/BidOpening">http://whsggzy.wuhu.gov.cn/BidOpening</a> 2、使用不见面开标系统进行开标的的项目，投标人或供应商无需到开标现场。应提前做好电脑、耳麦等相关设

		<p>备，并确认其状态和网络链路等运行正常。各投标人或供应商在开标时间前使用 CA 数字证书登录“芜湖市公共资源交易不见面开标系统”，等待开标并按照系统提示进行相关操作。</p> <p>开标注意事项如下：1、投标企业解密的 CA 锁均为制作电子投标文件所使用的那把锁，否则开标时将无法正常进行解密工作。2、在开标前，应注意尽量避免更换 CA 锁中的基本信息，例如：单位名称、社会信用代码等。原因是如更换该信息会导致 CA 锁中序列号发生变化，从而导致现场 CA 无法解密文件（期间续费 CA 操作也会更改序列号）。</p>
16	中标候选人并列时确定中标人的方式	<p><input type="checkbox"/>由采购人采取随机抽取的方式确定中标人</p> <p><input checked="" type="checkbox"/>由采购人委托评标委员会采取随机抽取的方式确定中标人</p>
17	中标通知书发出的形式	<p>中标通知书发出的形式：数据电文</p> <p>特别提醒：本项目发布中标结果公告的同时，通过电子交易系统向中标人发出中标通知书。中标通知书发出视为已送达，投标人应主动登录电子交易系统查询，代理机构不承担投标人未及时关注相关信息引发的相关责任。</p>
18	合同签订时间	<p>中标供应商应与采购人在中标通知书发放之日起 7 个工作日内签订采购合同，无正当理由不得拒绝或者拖延合同签订。履约的相关要求见附件。</p>
19	商品包装	<p>本项目中涉及商品包装和快递包装的，按照安徽省财政厅、安徽省生态环境厅、安徽省邮政管理局《关于转发财政部办公厅生态环境部办公厅国家邮政局办公室关于印发&lt;商品包装政府采购需求标准（试行）&gt;&lt;快递包装政府采购需求标准（试行）&gt;的通知》执行。</p>
20	绿色建筑、绿色建材	<p>为全面推广绿色建筑和绿色建材，医院、学校、办公楼、综合体、展览馆、会展中心、体育馆、保障房等政府采购工程项目，含适用《中华人民共和国招标投标法》的政府采购工程项目，按照《关于扩大政府采购支持绿色建材促进建筑品质提升政策实施范围的通知》（财库〔2022〕35号）执行。</p>
21	政府采购线上合同信用	<p>为进一步发挥政府采购政策功能作用，优化政府采购营商环境，缓解中小企业融资难、融资贵等问题，如中标</p>

	融资	供应商需要办理“政采贷”业务，按照《芜湖市财政局中国人民银行芜湖市中心支行关于贯彻执行<安徽省财政厅中国人民银行合肥中心支行关于推进政府采购线上合同信用融资工作的通知>的通知》（财采〔2022〕618号）执行。
22	特别说明	<p>1、本文件所称的“营业执照”包括：营业执照、事业单位法人证书、社会团体法人登记证、民办非企业单位登记证书。</p> <p>2、本文件所称的“法定代表人”包括：法定代表人、负责人、经营者。</p>
	备注：	<p>1.当招标文件通用部分和该专用部分不一致时，以此专用部分为准。</p> <p>2.电子招投标相关要求附后。</p> <p>3.说明：■表示采用条款，□表示不采用条款。</p> <p>4.诚信投标温馨提示：参加本次采购活动的供应商在投标文件中提供的所有资料均应真实，如有虚假，由监督管理部门进行相关处罚或处理。</p>

附件：

## 1. 电子招投标相关要求

### 一、注册登记

(一) 本项目只接受安徽省公共资源交易市场主体库(以下简称主体库)已审核通过的会员获取招标文件,会员通过芜湖市公共资源交易中心网上招投标交易系统(以下简称系统)获取招标文件,未入库的潜在供应商请及时办理入库手续(具体详见芜湖市公共资源交易中心网站发布的主体库注册办理指南)。因未及时办理入库手续导致无法获取招标文件的,责任自负。

(二) 审核通过的投标企业成为主体库会员,会员方可参与芜湖市网上招投标活动。

(三) 会员应及时对注册的信息进行维护,并对信息的真实性、准确性和完整性负责。如出现主体库相应资料不全、不清楚、超出有效期等情况,由此产生的一切后果由投标人自行承担。

(四) 投标人应当取得和使用数字证书及电子印章,其在系统中所有操作都具有法律效力,并承担法律责任。如未办理的,请及时到芜湖市公共资源交易中心窗口现场办理或线上办理。投标人需通过数字证书对投标文件相关内容进行加密并电子签章,妥善保管数字证书,及时到证书颁发机构续期。出现下列情形的,投标人必须对投标文件重新加密和电子签章,并在投标截止时间之前上传至系统:

- 1.数字证书到期后重新续期;
- 2.数字证书因遗失、损坏、企业信息变更等情况更换新证书。

投标人由于数字证书遗失、损坏、更换、续期等情况导致投标文件无法解密,由投标人自行承担责任。

### 二、获取招标文件

投标人在获取招标文件期内登录系统进行下载招标文件和其他相关资料。

如有补疑、答疑、澄清和修改,招标人在网上澄清公告栏发布相关内容,投标人应及时上网查阅,通过系统下载最新的答疑文件,据此制作投标文件。

### 三、制作投标文件

(一) 投标人在交易系统中下载“投标文件制作软件”,通过软件制作、生成投标文件。软件技术支持电话:400-998-0000.0553-3121801,软件及操作手册下载地址为:  
<http://whsggzy.wuhu.gov.cn/bszn/003004/subpage.html>

(二) 制作电子投标文件时请插上数字证书、打开投标文件制作软件、导入电子招标文件(答疑文件),按要求制作投标文件。

(三) 投标文件如有图表等其他格式文件,可用附件形式上传至投标文件制作软件中。

(四) 经数字证书加密的投标文件必须在投标截止时间前完成上传,加密和解密必须使用同一数字证书。

### 四、投标

(一) 电子投标文件的提交是指投标人使用系统完成上传投标文件,未在投标截止时间前完成上传的投标文件视为逾期送达。

(二) 投标截止时间前,投标人可以修改或撤回已提交的投标文件,投标文件以投标截止时间前完成上传至系统的最后一份为准。

(三) 投标截止时间以交易系统显示的时间为准,逾期系统将自动关闭,未完成上传的投标文件将被拒绝。

### 五、开标

(一) 开标时间、地点和人员。招标人在规定的投标截止时间(开标时间)和地点公

开开标，邀请所有投标人的法定代表人或其委托代理人准时参加。投标人可自行选择是否参加，若投标人未参加现场开标的，视同认可开标结果。

#### (二) 开标程序

- 1.宣布开标纪律；
- 2.宣布开标人、招标人等有关人员姓名；
- 3.公布投标人名称并检查投标文件的数字证书有效性和加密状况；
- 4.投标人在前附表规定的时间内解密其投标文件；
- 5.对投标截止时间前递交的投标文件二次解密，当众开标；
- 6.当众唱标；
- 7.开标结束。

#### (三) 开标时出现下列情形之一的，拒绝其投标。

- 1.未在投标截止时间前通过系统提交电子投标文件的。
- 2.投标人选择开标现场解密的，允许解密三次，当三次解密均不成功时，视为其投标不成功；
- 3.投标人选择远程解密的，应在开标时间开始后 30 分钟内完成在线解密。否则，视为其放弃投标。
- 4.经检查数字证书无效的投标文件。
- 5.投标文件未按招标文件要求进行加密和数字证书认证的。
- 6.不符合招标文件其他要求或对电子开标活动造成严重后果的。

### 六、评标

(一) 招标代理机构根据有关规定组织评标工作，依法组建的评标委员会按招标文件规定的评标办法进行电子评标，并对评标报告签字或电子签章确认。

(二) 投标人在评标期间应保持联系畅通，接受评标委员会可能发出的质询，在规定时间内澄清。未能按时澄清的，评标委员会将视同其放弃澄清。

(三) 投标人需补充主体库登记资料的，须在投标截止日前 2 个工作日完成。

(四) 项目评审中，投标文件出现下列情形之一的，评标委员会应终止对投标文件做后续评审：

- 1、投标文件不完整的；
- 2、投标文件中携带病毒并造成后果的；
- 3、恶意递交投标文件，企图造成网络堵塞或瘫痪的；
- 4、不同投标人的投标文件异常一致或者投标报价呈规律性差异；
- 5、招标文件规定或评标委员会认定的其他投标无效或否决投标情形；
- 6、相关法律、法规、规章等规定的其他投标无效或否决投标、废标情形。

(五) 评标系统存在信用标评审步骤的，一律填写 0 分。

### 七、意外情况的处理

出现下列情形导致电子招标采购系统无法正常运行，或者无法保证招标采购过程的公平、公正和信息安全时，除因投标人的责任外，其余各方当事人免责：

- 1、网络服务器发生故障而无法访问网站或无法使用网上招标采购系统；
- 2、电子招标采购系统的软件或网络数据库出现错误，不能进行正常操作；
- 3、电子招标采购系统发现有安全漏洞，有潜在的泄密危险；
- 4、计算机病毒发作导致系统无法正常运行的；
- 5、电力系统发生故障导致网上电子招标采购系统无法运行；
- 6、其他无法保证招标采购过程公平、公正和信息安全的。

出现上述情形之一而又不能及时解决的，市公共资源交易中心应及时向公共资源交易

行政主管部门报告，经同意后采取以下处理办法：

1、项目程序中止，待电子招标采购系统或网络故障排除并经过可靠测试后恢复系统运行，项目程序继续进行。

2、终止项目电子招标采购操作程序，并通知投标人采用其他方式操作。

八、因投标人计算机系统遭遇网络堵塞、病毒入侵等不能正常登录系统下载文件、提交的投标文件本身含有计算机病毒或非完整文件等无法参与开标等招标采购活动的，后果由投标人承担。

#### 九、其他

如本要求与招标文件其他条款不一致时，以本要求为准。

## 2.履约管理条款

特别提醒：

1.芜湖市财政局 芜湖市公共资源交易监督管理局 《关于贯彻执行<安徽省财政厅关于进一步优化政府采购营商环境的通知>的通知（财绩〔2022〕366号）》：进一步加快合同签订：缩短政策采购项目合同签订时间，自2022年6月1日起，按《中华人民共和国政府采购法》实施的采购项目，不得晚于中标通知书发放之日起7个工作日内签订采购合同。第四条规定：履约验收与资金支付：对于小型、简单的政府采购项目，鼓励预算单位做到“三同时”即验收、开票、支付同时进行，简化验收程序。对于满足合同约定支付条件的，采购人原则上在收到发票后5个工作日内将资金支付到供应商账户，合同另有约定的除外，但最长不得超过7个工作日。

2.根据《政府采购货物和服务招标投标管理办法》（财政部87号令）第七十一条规定：按照招标文件和中标人投标文件的规定，与中标人签订书面合同。所签订的合同不得对招标文件确定的事项和中标人投标文件作实质性修改。采购人不得向中标人提出任何不合理的要求作为签订合同的条件。

3.招标采购单位应根据《关于进一步加强市本级政府采购项目合同履行验收工作的通知》（财采〔2019〕658号）规定，严格履行验收手续。

4.招标采购单位应根据现行的诚信评价细则对政府采购类项目供应商进行诚信评价，按“谁评价、谁负责”原则，客观公正的实施诚信评价。

### 第三章 合同条款前附表

#### 合同条款前附表

序号	条款内容
1	<p>履约地点为：采购人指定地点 （注：由采购人指定本项目履约地点）</p>
2	<p>根据《安徽省财政厅关于进一步优化政府采购营商环境的通知》皖财购〔2022〕556号：采购人应当在政府采购合同中约定预付款比例，对中小企业合同预付款比例原则上不低于合同金额的40%，不高于合同金额的70%；项目分年度安排预算的，每年预付款比例不低于项目年度计划支付金额的40%，不高于年度计划支付金额的70%；对供应商为大型企业的项目或者以人工投入为主且实行按月定期结算支付款项的项目，预付款可低于上述比例或者不约定预付款。在签订合同时，供应商书面明确表示无需预付款或者主动要求降低预付款比例的，采购人可不适用前述规定。采购文件和合同中未约定预付款的，经供应商申请，采购人可以支付预付款。</p> <p>采购人可根据项目特点、供应商诚信等因素，要求供应商提交银行、保险公司、担保公司等金融机构出具的预付款保函或其他担保措施。政府采购预付款应在合同、担保措施生效以及具备实施条件后5个工作日内支付。政府采购工程以及与工程建设有关的货物、服务，采用招标方式采购的，预付款从其规定。</p> <p>付款应按下列条件进行： <u>合同签订后且中标供应商提交的预付款担保措施生效后支付合同金额的40%作为预付款，供货安装完成验收合格后支付至合同金额的100%（扣回预付款）。</u></p> <p><u>①预付款支付前，中标供应商须提交银行、保险公司、担保公司等金融机构出具的预付款保函或其他担保措施（见索即付）</u></p> <p><u>②在签订合同时，中标供应商书面明确表示无需预付款，即中标供应商无需提供预付款担保，按皖财购〔2022〕556号规定，采购人可不再支付预付款，供货安装完成验收合格后一次性付清合同价款。</u></p> <p>（说明：①政府采购货物项目不得收取质量保证金及其他没有法律法规依据的保证金，不得设置以质保期满作为支付合同尾款的条件。②政府采购合同履行验收合格后，如收取履约保证金的及时退款。）</p>
3	<p>索赔方式：在合同中约定。</p>
4	<p>本合同买方为：皖南医学院 交货时间（供货期）：2023年8月28日前完成供货及安装 交货地点：采购人指定地点 代理机构：安徽安兆工程技术咨询服务有限公司</p>



备注：采购合同格式见通用部分，采购人提供采购合同文本的，按采购人提供的采购合同文本签订合同。

## 第四章 采购需求

### 关于采购需求的说明

1.以下《采购需求说明》及《采购需求一览表》所列内容为采购人所提采购需求，供应商应认真仔细研究，投标时应慎重选择相应的产品及技术参数、规格型号等进行投标。

2.本章中标有“\*”的参数为实质性参数，必须满足并以招标文件明确要求的材料为准,若招标文件未明确要求则以制造商公开发布的资料或检测机构出具的检测报告为准。若制造商公开发布的资料与检测机构出具的检测报告不一致，以检测机构出具的检测报告为准。

3.本章中标注“◆”的技术参数，为采购产品的重要技术参数，由采购人根据项目实际需求酌情添加。对于影响到项目实施质量的参数可以设置为重要技术参数。

4.本章中如某货物的某技术参数或要求属于个别品牌专有，则该技术参数及要求不具有限制性，投标人可对该参数或要求进行适当调整，并应当在投标文件中说明调整的理由，且该调整须经评标委员会认可。

5.投标报价包括采购、运输、人工、安装、售后、验收、税费等所有费用。

6.本项目招标文件通用部分第三章“投标文件格式”中内容应根据项目需要和评标办法规定填写。

7.中标供应商和采购人签订的合同应与招标文件中的采购合同一致，不得另行签订与采购合同相背离的其他合同。

8.本章中标注“▲”的产品为主要标的(包括核心产品)，中标供应商提供的主要标的的名称、品牌（如有）、规格型号、数量、单价等信息随评审结果一并公示。采购人（代理机构）在编制招标文件时必须将采购的主要标的(包括核心产品)标注“▲”。

9.为落实政府采购关于节能、环保的政策要求，由采购人或代理机构查询中国政府采购网相关链接，并根据查询结果，在采购需求一览表填写列入品目清单情况。

采购产品如有列入品目清单内强制采购类节能产品，必须按品目清单要求采购。投标人须提供中国政府采购网查询截图或经市场监管总局《参与实施政府采购节能产品认证机构名录》中认证机构出具的有效节能产品认证证书，否则按无效投标处理。

10.采购产品如有列入品目清单内优先采购节能或环境标志产品，根据评标办法要求提供相关证明材料，否则在评标时相关评审项不得分。

11.采购人、采购代理机构应当依据国务院批准的中小企业划分标准，根据采购项目具体情况，在采购文件中明确采购标的对应的中小企业划分标准所属行业。如果一个采购项目涉及多个采购标的的，应当在采购文件中逐一明确所有采购标的对应的中小企业划分标准所属行业。供应商根据采购文件中明确的行业所对应的划分标准，判断是否属于中小企业。现行中小企业划分标准行业包括农、林、牧、渔业，工业，建筑业，批发业，零售业，交通运输业，仓储业，邮政业，住宿业，餐饮业，信息传输业，软件和信息技术服务业，房地产开发经营，物业管理，租赁和商业服务业和其他未列明行业等十六类。（如下

表所示)

12.预留部分预算金额专门面向中小企业采购时，采购人（代理机构）在编制招标文件时“采购需求一览表”每个标的的备注中填写“专门面向中小企业”或“不专门面向中小企业”。“专门面向中小企业”“不专门面向中小企业”二选一。

附表：中小企业划分标准：

行业名称	指标名称	计量单位	大型	中型	小型	微型
农、林、牧、渔业	营业收入 (Y)	万元	$Y \geq 20000$	$500 \leq Y < 20000$	$50 \leq Y < 500$	$Y < 50$
工业★	从业人员 (X)	人	$X \geq 1000$	$300 \leq X < 1000$	$20 \leq X < 300$	$X < 20$
	营业收入 (Y)	万元	$Y \geq 40000$	$2000 \leq Y < 40000$	$300 \leq Y < 2000$	$Y < 300$
建筑业	营业收入 (Y)	万元	$Y \geq 80000$	$6000 \leq Y < 80000$	$300 \leq Y < 6000$	$Y < 300$
	资产总额 (Z)	万元	$Z \geq 80000$	$5000 \leq Z < 80000$	$300 \leq Z < 5000$	$Z < 300$
批发业	从业人员 (X)	人	$X \geq 200$	$20 \leq X < 200$	$5 \leq X < 20$	$X < 5$
	营业收入 (Y)	万元	$Y \geq 40000$	$5000 \leq Y < 40000$	$1000 \leq Y < 5000$	$Y < 1000$
零售业	从业人员 (X)	人	$X \geq 300$	$50 \leq X < 300$	$10 \leq X < 50$	$X < 10$
	营业收入 (Y)	万元	$Y \geq 20000$	$500 \leq Y < 20000$	$100 \leq Y < 500$	$Y < 100$
交通运输业★	从业人员 (X)	人	$X \geq 1000$	$300 \leq X < 1000$	$20 \leq X < 300$	$X < 20$
	营业收入 (Y)	万元	$Y \geq 30000$	$3000 \leq Y < 30000$	$200 \leq Y < 3000$	$Y < 200$
仓储业★	从业人员 (X)	人	$X \geq 200$	$100 \leq X < 200$	$20 \leq X < 100$	$X < 20$
	营业收入 (Y)	万元	$Y \geq 30000$	$1000 \leq Y < 30000$	$100 \leq Y < 1000$	$Y < 100$
邮政业	从业人员 (X)	人	$X \geq 1000$	$300 \leq X < 1000$	$20 \leq X < 300$	$X < 20$
	营业收入 (Y)	万元	$Y \geq 30000$	$2000 \leq Y < 30000$	$100 \leq Y < 2000$	$Y < 100$
住宿业	从业人员 (X)	人	$X \geq 300$	$100 \leq X < 300$	$10 \leq X < 100$	$X < 10$

	营业收入 (Y)	万元	$Y \geq 10000$	$2000 \leq Y < 10000$	$100 \leq Y < 2000$	$Y < 100$
餐饮业	从业人员 (X)	人	$X \geq 300$	$100 \leq X < 300$	$10 \leq X < 100$	$X < 10$
	营业收入 (Y)	万元	$Y \geq 10000$	$2000 \leq Y < 10000$	$100 \leq Y < 2000$	$Y < 100$
信息传输 业★	从业人员 (X)	人	$X \geq 2000$	$100 \leq X < 2000$	$10 \leq X < 100$	$X < 10$
	营业收入 (Y)	万元	$Y \geq 100000$	$1000 \leq Y < 100000$	$100 \leq Y < 1000$	$Y < 100$
软件和信 息技术服 务业	从业人员 (X)	人	$X \geq 300$	$100 \leq X < 300$	$10 \leq X < 100$	$X < 10$
	营业收入 (Y)	万元	$Y \geq 10000$	$1000 \leq Y < 10000$	$50 \leq Y < 1000$	$Y < 50$
房地产开 发经营	营业收入 (Y)	万元	$Y \geq 200000$	$1000 \leq Y < 200000$	$100 \leq Y < 1000$	$Y < 100$
	资产总额 (Z)	万元	$Z \geq 10000$	$5000 \leq Z < 10000$	$2000 \leq Z < 5000$	$Z < 2000$
物业管理	从业人员 (X)	人	$X \geq 1000$	$300 \leq X < 1000$	$100 \leq X < 300$	$X < 100$
	营业收入 (Y)	万元	$Y \geq 5000$	$1000 \leq Y < 5000$	$500 \leq Y < 1000$	$Y < 500$
租赁和商 务服务业	从业人员 (X)	人	$X \geq 300$	$100 \leq X < 300$	$10 \leq X < 100$	$X < 10$
	资产总额 (Z)	万元	$Z \geq 120000$	$8000 \leq Z < 120000$	$100 \leq Z < 8000$	$Z < 100$
其他未列 明行业★	从业人员 (X)	人	$X \geq 300$	$100 \leq X < 300$	$10 \leq X < 100$	$X < 10$

中小企业划分标准的说明：

1、大型、中型和小型企业须同时满足所列指标的下限，否则下划一档；微型企业只须满足所列指标中的一项即可。

2、附表中各行业的范围以《国民经济行业分类》（GB/T 4754-2017）为准。带★的项为行业组合类别，其中，工业包括采矿业，制造业，电力、热力、燃气及水生产和供应业；交通运输业包括道路运输业，水上运输业，航空运输业，管道运输业，多式联运和运输代理业、装卸搬运，不包括铁路运输业；仓储业包括通用仓储，低温仓储，危险品仓储，谷物、棉花等农产品仓储，中药材仓储和其他仓储业；信息传输业包括电信、广播电视和卫星传输服务，互联网和相关服务；其他未列明行业包括科学研究和技术服务业，水利、环境和公共设施管理业，居民服务、修理和其他服务业，社会工作，文化、体育和娱乐业，以

及房地产中介服务，其他房地产业等，不包括自有房地产经营活动。

3、企业划分指标以现行统计制度为准。（1）从业人员，是指期末从业人员数，没有期末从业人员数的，采用全年平均人员数代替。（2）营业收入，工业、建筑业、限额以上批发和零售业、限额以上住宿和餐饮业以及其他设置主营业务收入指标的行业，采用主营业务收入；限额以下批发与零售业企业采用商品销售额代替；限额以下住宿与餐饮业企业采用营业额代替；农、林、牧、渔业企业采用营业总收入代替；其他未设置主营业务收入的行业，采用营业收入指标。（3）资产总额，采用资产总计代替。

## 采购需求说明

### 一、采购要求：

\*1.投标人须承诺：本项目所有产品质保期不低于5年，终身维护承诺函，当家具出现损坏，接到采购人通知在24小时内到达现场进行维修，在质保期内，因货物的维修和保养所发生的一切费用均由中标单位承担。（提供承诺函加盖公章）

\*2.投标人须承诺：为保证产品质量，中标单位须在中标结果公示日起7个日历日内提供实物产品到采购人指定位置（两联两位走梯公寓床一组）。实物产品需要符合招标文件要求及投标人应标技术。（提供承诺函加盖公章）

\*3.投标人须承诺：合同签订后，采购人有权随时去生产现场抽检，中标单位需积极配合，中标后采购人可根据实际情况对家具的颜色、外观微调，采购人按照中标方提供的色卡，确定家具颜色后，再由中标单位组织生产。（提供承诺函加盖公章）

\*4.投标人须承诺：“采购需求一览表”中带有“◆”的条款，中标单位须在中标结果公示日起7个日历日内，需连同实物样品一并送到采购人处核验，采购人有权核实上述材料，如在规定时间内不能按要求提供或经审核不能通过，采购人有权上报政府采购监管部门，本公司自愿承担一切责任及损失。（提供承诺函加盖公章）

### 二、其他要求：

1.投标人所投家具为绿色环保家具，甲醛、漆层及重金属等有害物质释放量符合国家的相关环保规定，且投标家具的使用寿命、连接部（配）件、抗氧化及防菌等产品质量符合国家及行业标准及招标文件技术要求。

2.投标所有家具是未使用过的、表面和内部均无瑕疵的原厂原装、全新家具，家具所使用钢材、板材基材、水性漆、胶水、五金件满足国家及行业标准及招标文件技术要求。

\*3.中标单位应在采购人要求的指定地点位置安装相应家具。如安装地点位置及质量不符合招标人要求，中标单位应返工重新安装，并承担相应费用，且工期不顺延。同时为做好产品安装工作，中标单位须承诺按照采购人要求进行送货、安装、成品保护（以整床封膜保护为主）及调试等工作，完成时间为2023年8月28日前。（提供承诺函加盖公章）

\*4.投标人须承诺：为做好后期验收工作，采购人在已安装好的位置，邀请具有资质的检测机构对所供产品进行随机抽样检测，检测项目包括但不限于各产品参数的材料壁厚、管材直径、甲醛释放含量、钢材零部件寿命保障、产品阻燃性、塑料件有害物质含量及使用木质板材基材等（上述检测项目数值标准以中标人投标文件参数为准），相关检测费用（包括但不限于检测费、人工费、交通费、运输费等）和所拆卸产品的补装由中标单位承担，同时配合采购人尽量在学生入住前完成检测报告出具工作。如未能达要求，视为验收不合格，由此造成的一切经济损失及法律责任由中标单位承担。（提供承诺函加盖公章）

\*5.投标人须承诺：免费为采购人提供8张2200L×1000W的单人床及10条会议长条桌（会议长条桌以现场样式为准）。（提供承诺函加盖公章）

\*6.为降低改造后房间的异味，投标人须承诺：免费为采购人购买的每床位

上安放一个活性炭包，共计 1604 个，费用由中标单位自行承担。（提供承诺函加盖公章）

7.遵守皖南医学院规定,制定严格的安全运输措施，严格履行进出校门的相关防控规定，确保正常的教学秩序和师生的安全，如出现安全事故等意外,一切责任则由中标单位负责。

### 三、质量保证及售后服务：

\*1.所有产品均提供不低于 5 年的质量保修期，质量保修期内免费更换损坏的零配件（含非人为恶意损坏的凳子、床板、踏板等）。（提供承诺函加盖公章）

2. 质保期自供需双方共同签署验收合格单之日起算。质量保修期内中标单位负责所有因产品质量问题而产生的费用。

3.中标单位定期回访以及对产品维护。

4.质量保修期内中标单位免费提供家具维修、零部件更换等服务。家具出现故障时，中标单位在接到招标人通知后 2 小时内响应，24 小时内指派技术人员到现场解决问题，现场无法解决问题的，中标单位提供备用家具供采购人使用，因此产生的一切费用（包括但不限于人工费、交通费、运输费）及备用家具的损耗由中标单位承担。

5.质量保修期内中标单位未按本合同约定履行保修义务的，采购人有权自行委托第三方进行解决；因此而发生的费用由中标单位承担。

6.在质量保修期后提供终身维修服务及技术支持售后服务；质量保修期届满后，中标单位对家具的维修、更换服务仅收取成本费。



\*7. 投标人须承诺：采购人有权选取本次所有供货产品检测，包含宿舍内空气、产品任意拆卸部件等进行检测，检测报告（检测项目内容）可根据采购人要求提供），检测结果必须为合格，该费用由中标单位承担。（提供承诺函加盖公章）

8.其余服务按厂家承诺进行。

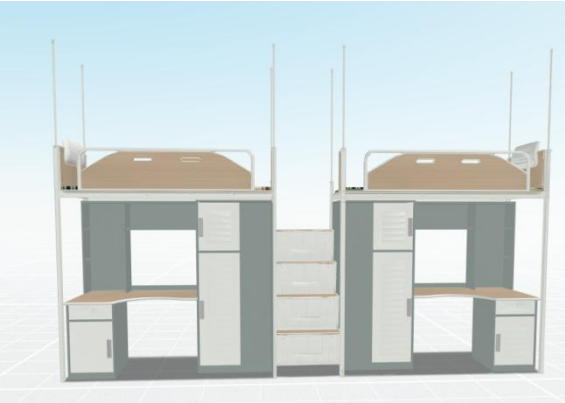
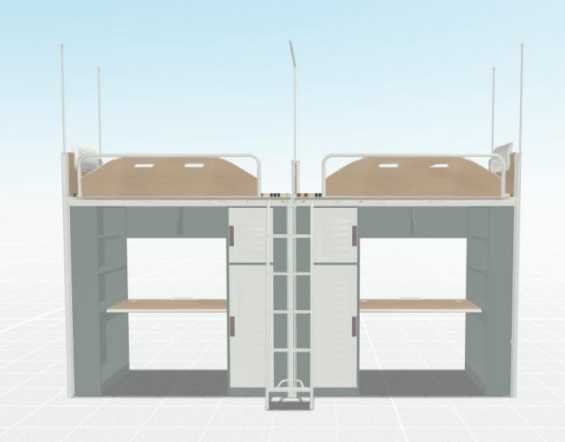
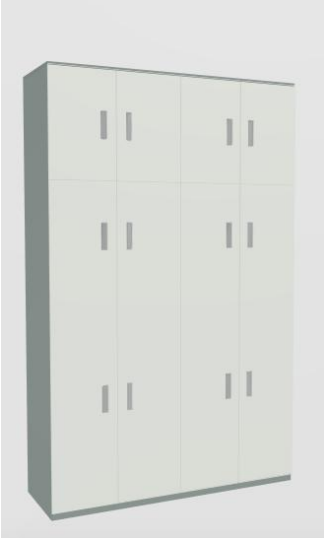
## 产品数量统计

序号	产品名称	产品外形规格尺寸（具体以实际房间需求尺寸为准，且满足采购人要求）	参考图片	数量
1	▲两联两位走梯公寓床	4600L×900W×2160Hmm		744组
2	两联两位爬梯公寓床	4000L×900W×2160Hmm		34组
3	钢制衣柜	1800L×600W×2800Hmm（具体以实际房间需求尺寸为准，且满足采购人要求）		17组

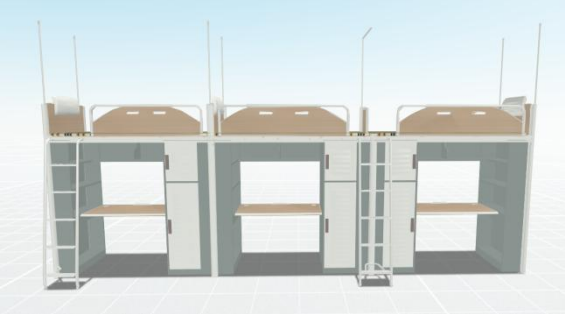

4	三联三位爬梯公寓床	6000L×900W× 2160Hmm		16 组
5	▲学习椅	440L×440W× 440/800Hmm		160 4把

采购需求一览表

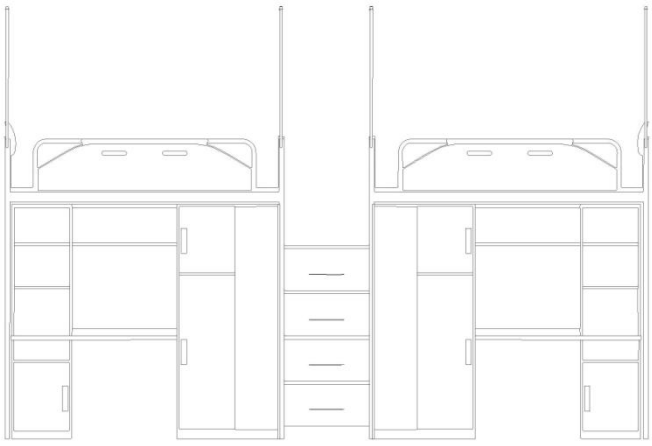
序号	名称	技术参数和规格型号	数量	单位	列入优先采购和强制采购品目清单情况（优先采购或强制采购）	所属行业（按工信部联企业【2011】300号）	标的性质（货物/服务）	备注
1	▲两联两位走梯公寓床	 <p style="text-align: center;">参考图</p> <p>一、产品检测报告： ◆1. 提供第三方检测机构出具的带“CMA”或“CNAS”标志的“多齿插挂连接件”检测报告，检测内容包含：中性盐雾（NSS）试验，连续喷雾时间不低于 480h，测试后无变色、失光、粉化现象；附着力实验符合；耐</p>	744	组	优先采购环境标志产品（提供中国政府采购网查询截图或经市场监督管理总局《参与实施政府采购环境标志产品认证机构名录》中认证机构出具的有效环境标志产品认证证书，证书持有人	工业	货物	

	<p>腐蚀性符合。报告带有可供查询的二维码。</p> <p>◆2. 提供第三方检测机构出具的带“CMA”或“CNAS”标志的“多功能安全护栏”检测报告，检测内容包含：甲醛释放量<math>\leq 0.05\text{mg}/\text{m}^3</math>；邻苯二甲酸二丁酯（DBP），邻苯二甲酸丁苄酯（BBP），邻苯二甲酸二（2-乙基）己酯（DEHP），邻苯二甲酸二正辛酯（DNOP），邻苯二甲酸二异壬酯（DINP），邻苯二甲酸二异癸酯（DIDP），实测值均未检出；多环芳烃，苯并[a]芘，16种多环芳烃总量，实测值每项未检出；多溴联苯（PBB），多溴二苯醚（PBDE），实测值均未检出；中性盐雾（NSS）试验，连续喷雾时间不低于480h，测试后无变色、失光、粉化现象；吸水率0.03%；木质件表面贴面层，耐划痕、耐污染性能、抗冲击均符合。报告带有可供查询的二维码。</p> <p>◆3. 提供第三方检测机构出具的带“CMA”或“CNAS”标志的“床头安全靠背”检测报告，检测内容包含：甲醛释放量<math>\leq 0.05\text{mg}/\text{m}^3</math>；可溶性铅Pb，可溶性镉Cd，可溶性铬Cr，可溶性汞Hg，实测值均未检出；多环芳烃，苯并[a]芘，16种多环芳烃总量，实测值均未检出；多溴联苯（PBB），多溴二苯醚（PBDE），实测值均未检出；紫外老化，测试时间不低于480h检测后，无明显变色，无起泡、开裂等现象；塑料件外观检测结果无裂纹、明显变形、缩水、针孔，无凹陷、飞边、折皱、疙瘩，无气泡、杂质、伤痕、白印，表面光洁、无划痕、毛刺、拉毛、污渍，无明显色差；脱色试验为阴性；塑料件耐冷热循环检测结果无裂纹、鼓泡、变色、起皱。报告带有可供查询的二维码。</p> <p>◆4. 提供第三方检测机构出具的带“CMA”或“CNAS”标志的“多功能防滑梯”检测报告，检测项目内容包含：紫外老化，测试时间不低于480h检测后，无明显变色，无起泡、开裂等现象；耐酸性能，5%盐酸溶液，常温24h检测后，外观无明显变化；塑料件外观，检测结果无裂纹、明显变形、缩水、针孔，无凹陷、飞边、折皱、疙瘩，无气泡、杂质、伤痕、白</p>			<p>需为投标供应商（或所投产品制造商），且认证产品包括：钢木床类或木制床类或其他床类或床类。）</p>		
--	--	--	--	--	--	--

	<p>印，表面光洁、无划痕、毛刺、拉毛、污渍，无明显色差；表面耐磨性，素色，磨 350r 后，检测结果无露底；浸泡液检测结果迁移实验所得浸泡液无浑浊、沉淀、异臭等劣变。报告带有可供查询的二维码。</p> <p>◆5. 提供第三方检测机构出具的带“CMA”或“CNAS”标志的“实木铺板”检测报告，检测内容包含：甲醛释放量<math>\leq 0.05\text{mg}/\text{m}^3</math>；防霉性能测定，试验菌种包括黑曲霉、球毛壳霉、绳状青霉、出芽短梗霉、宛氏拟青霉、土曲霉、绿粘帚霉，检测结果 0 级。报告带有可供查询的二维码。</p> <p>◆6. 投标人提供第三方检测机构出具的带“CMA”或“CNAS”标志的“塑粉”检测报告，检测内容包含：光泽（<math>60^\circ</math>），<math>\leq 60</math>；耐碱性（5% NaOH），168h 无异常；耐酸性（3% HCl），240h 无异常；可溶性铅 Pb、可溶性镉 Cd、可溶性铬 Cr、可溶性汞 Hg，实测值均未检出。报告带有可供查询的二维码。</p> <p>◆7. 提供第三方检测机构出具的带“CMA”或“CNAS”标志的“学习桌桌面”检测报告，检测内容包含：感官检测结果色泽正常，无异臭、不洁物；浸泡液检测结果迁移实验所得浸泡液无浑浊、沉淀、异臭等劣变；总迁移量（水，<math>60^\circ\text{C}</math>，2h）<math>\leq 10\text{mg}/\text{dm}^2</math>；金属（4%乙酸，<math>60^\circ\text{C}</math>，2h）<math>\leq 1\text{mg}/\text{kg}</math>；高锰酸钾消耗量（水，<math>60^\circ\text{C}</math>，2h）<math>\leq 10\text{mg}/\text{kg}</math>；脱色试验为阴性；大肠杆菌，金黄色葡萄球菌，肺炎克雷伯氏菌，抗菌率均<math>\geq 99\%</math>；邻苯二甲酸二丁酯（DBP），邻苯二甲酸丁苄酯（BBP），邻苯二甲酸二（2-乙基）己酯（DEHP），邻苯二甲酸二正辛酯（DNOP），邻苯二甲酸二异壬酯（DINP），邻苯二甲酸二异癸酯（DIDP），实测值均未检出。报告带有可供查询的二维码。</p> <p>◆8. 提供第三方检测机构出具的带“CMA”或“CNAS”标志的“衣柜”检测报告，检测内容包含：结构安全，技术要求人体接触或收藏物品的部位无毛刺、刃口、棱角；拉门耐久性试验，技术要求不低于循环 40000 次；推拉构件耐久性试验，技术要求不低于循环 40000 次。报告带有可供查询</p>					
--	--	--	--	--	--	--

的二维码。

◆9. 提供第三方检测机构出具的带“CMA”或“CNAS”标志的“钢件表面塑粉”检测报告，检测内容包含：光泽（60°）， $\leq 60$ ；耐碱性（5% NaOH），168h 无异常；耐酸性（3% HCl），240h 无异常；可溶性重金属，铅 Pb、镉 Cd、铬 Cr、汞 Hg，实测值均未检出。报告带有可供查询的二维码。

二、产品外形尺寸：公寓床 4600L×900W×2160Hmm（两联两位中上走梯）

三、床架部分：

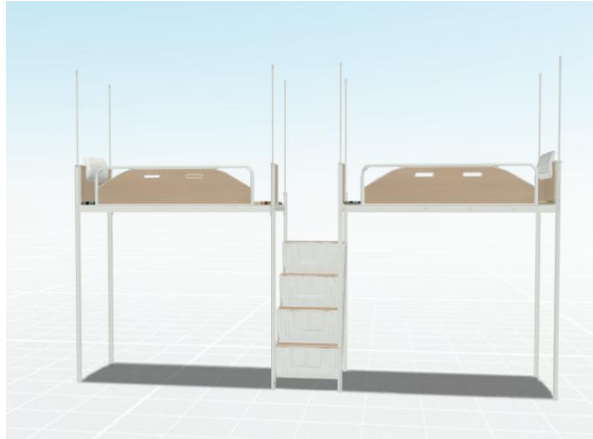

参考图

\*1. 公寓床立柱：外形规格为 $\geq 80\text{mm} \times 50\text{mm}$ ，厚度 $\geq 1.2\text{mm}$ ，管材采用带钢，经轧压线辊压成型，高频焊接成闭口型材管，管材截面由9条加强筋及9个面组成，正前方带圆弧形R为10mm，与床厅连接面宽度为15mm；立柱封口采用PP塑料的静音内塞；（如图所示）。（不接受负偏离，无需提供证明材料）

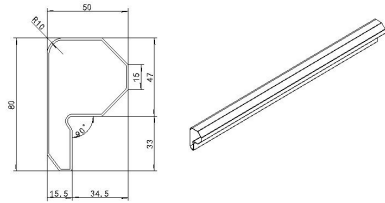

2. 前、后床厅：外形规格为 $\geq 80\text{mm} \times 30\text{mm}$ ，厚度 $\geq 1.2\text{mm}$ 的优质带钢，经轧压线辊压成型，高频焊接成闭口型材管。为保证强度，床厅与挂件正面焊接处连续满焊无缺口及缝隙。（如图所示）

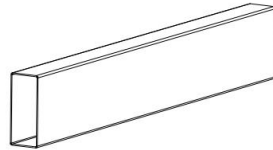

3. 档头拉换：采用规格为 $\geq 80\text{mm} \times 36\text{mm}$ 厚度 $\geq 1.0\text{mm}$ ，管材采用优质带钢，经轧压线辊压成型，高频焊接成闭口型材管，管材截面由7条加强筋及7个面组成，管材设计安装床铺板的直角台阶，台阶深度为20mm，高度为20mm。（如图所示）

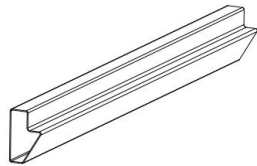

4. 床换：外形规格为 $\geq 30\text{mm} \times 30\text{mm}$ 厚度 $\geq 1.0\text{mm}$ ，管材采用优质带钢，经轧压线辊压成型，高频焊接成闭口型材管，管材截面为梯形，下部为圆

弧，上方安装限位消音件，固定拉换作用。（如图所示）

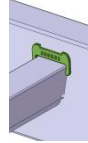

5. 多齿插挂连接件：采用优质钢板经冲压拉伸成型，成型后外形规格为 $\geq 50\text{mm}$ （ $23\text{mm}+16\text{mm}+23\text{mm}$ ） $\times 134\text{mm} \times 2.0\text{mm}$ ，挂件经拉伸成型为3个接触面并带3个挂齿，挂齿由导向段和锁紧段组成。（如图示）。

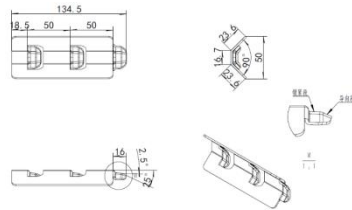

6. 多功能安全护栏：床厅护栏挡板采用钢木整体结合式，高度要求 $\geq 380\text{mm}$ ，规格为 $\geq 1600\text{mm} \times 380\text{mm} \times 32\text{mm}$ ，护栏挡板位于前床厅的上方；护栏挡板采用E0级18mm厚三聚氰胺饰面板多层板基材，护栏左右两边和上方带有整根直径28mm的喷塑钢圆管，板材和圆管采用整体一次注塑成型工艺，确保护栏强度与刚性为整体结构，四周无任何接缝及刃口。护栏两端带有拉手功能的设计，背面有永久性安全警示线，护栏后方可安装拆卸式储物盒，可放置学生随身小物品（如眼镜、手机、卡片等），护栏正面带有学校校徽。（如图所示）



\*7. 床头安全靠背：采用整体式，整体高度要求 $\geq 500\text{mm}$ ，规格为 $\geq 800\text{mm} \times 400/500\text{mm} \times 18/75\text{mm}$ 。立柱档头基材采用 E0 级三聚氰胺饰面板多层板基材，四周整体一次成型 PP 塑料注塑嵌边，四周无接缝。档头上部设计有符合人体工程学的舒适全塑靠板。（如图所示）（不接受负偏离，无需提供证明材料）



\*8. 床尾档头：采用整体式，整体高度要求 $\geq 400\text{mm}$ ，规格为 $\geq 400\text{mm} \times 330\text{mm} \times 21\text{mm}$ ，立柱档头基材采用 E0 级 18mm 厚三聚氰胺饰面板多层板基材，四周整体一次成型 PP 塑料注塑嵌边，四周无接缝。（如图所示）（不接受负偏离，无需提供证明材料）



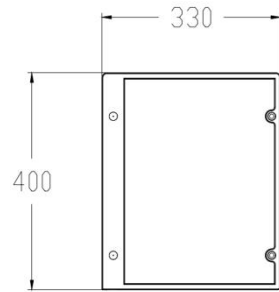

\*9. 多功能防滑梯：610L×875W×1390Hmm，走梯钢架管采用 $\geq 40\text{mm} \times 20\text{mm} \times 1.5\text{mm}$  矩管与 $\geq \phi 19\text{mm} \times 1.5\text{mm}$  圆管整体焊接而成；走梯踏板主材采用18mm厚E0级环保三聚氰胺板多层板基材及PP塑料一次模压注塑嵌边成型，四周无接缝，踩面长度 $\geq 600$ ，宽度 $\geq 260\text{mm}$ ，每步走梯踩面正面边缘均配备人字型颗粒且带夜光功能防滑设计；梯步正面（门板）采用PP材料一次注塑成型，厚度4mm，并合理设计产品加强筋，双曲面弧形设计，正面带拉手孔，与踩面通过螺钉连接成整体，整体高度 $\geq 320\text{mm}$ ，第一、二、三步采用整体上翻设计，翻转门板带终点锁止与缓慢下翻功能。第一步预留放行李箱或杂物的空间。第二、三步后方设计储物网兜，网兜主架采用直径不小于 $16\text{mm} \times 1.0\text{mm}$ 的圆形钢管，组成钢丝采用直径不小于3.5mm。（如图所示）（不接受负偏离，无需提供证明材料）



10. 实木铺板：采用双面刨光环保实（杉）木条拼接制作，干燥、防虫处理，厚度 $\geq 15\text{mm}$ ，整张铺板条拼接数量不超过 6 条，每条木板间留有缝隙，但缝隙不大于 10mm（或 15mm）”下方采用 4 条加强筋，加强筋规格不小于 30mm $\times$ 20mm, 铺板与床架内空尺寸匹配。

11. 蚊帐杆：采用 16 $\times$ 1.0mm 圆管，顶部带塑料封头，封头为葫芦形，中间小两头大可套蚊帐绳索。下部采用工业式旋钮防滑设计，顺时针旋转为锁紧、逆时针旋转为解锁。蚊帐杆不使用时可缩入立柱内，使用时可在长度范围内任意高度调节锁紧。（如图所示）

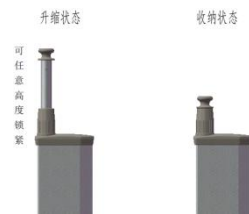

12. 床横梁与床立柱连接方式：采用卡扣式连接（无需螺栓），多齿插挂连接件经拉伸成型为 3 个接触面并带 3 个挂齿，挂齿由导向段和锁紧段组成，床厅与卡式连接挂件焊接为一个整体，焊接采用两个面夹角式焊接，

为保证强度，正前方为满焊无缺口及缝隙。立柱上经数控冲床加工两个连接孔，通过与多齿插挂连接件（三个面）下压连接，实现使用后越用越紧的状态。（如图所示）

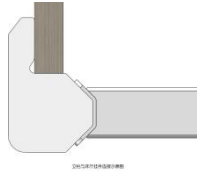

13. 钢制部分生产工艺：下料采用全自动圆盘锯，下料尺寸精确，保证产品结构的牢固性、合理性。弯形管均采用全自动弯管机弯管型，确保弯形尺寸的准确度。焊接无虚焊、漏焊、气孔等，所有焊渣经专业工具处理干净，保证外觀光洁平整。所有钢材经脱脂、陶化、抛丸等前工序处理，除油、除锈后经高温静电喷塑高温恒温烘烤。保证喷塑质量的稳定性和可靠性。

四、床下柜、学习桌、书架部分：



参考图

1. 床下柜、学习桌、书架部分整体组合规格尺寸可根据床架尺寸合理设计，提高产品结构安全性能。
- \*2. 钢板：采用冷轧拉伸钢板制作，主材厚度 $\geq 0.7\text{mm}$ ，背板厚度 $\geq 0.6\text{mm}$ 。（不接受负偏离，无需提供证明材料）
- \*3. 表面处理：各钢件表面进行严格除油除锈、磷化、钝化、清水冲洗、烘干等工艺处理，并通过粉末喷涂设备进行静电喷塑，防止钢件的生锈腐蚀，漆膜耐冲击性等。（不接受负偏离，无需提供证明材料）
4. 衣柜：规格约 720 长 $\times$ 600 深 $\times$ 1700 高 mm
  - a. 柜体分上下两层，上门板规格： $\geq 485\text{mm} \times 400\text{mm}$ ，下门板规格： $\geq 1100\text{mm} \times 400\text{mm}$ 。为增加强度及美观效果，门板采用压花工艺设计，门板整个门框为整片钢板一次冲压成形，采用横向凹凸加强筋压花图形，凸面

不超出门板平面。下门内上部带挂衣棒。

5. 学习桌：规格约 1210mm×820/600mm×760mm

\*a. 学习桌桌面：采用 25mm 厚度的环保 E0 级三聚氰胺饰面板制作多层板基材，四周边部整体注塑成型且无接缝，采用最新一次注塑成型技术，整体模压注塑成型杯孔，使用面塑料高度与木板平齐，不影响学生书写，前端设计为符合人体工程学的舒适内凹弧形边，双面小鸭嘴边造型，防止桌面板与学生发生磕碰。外形美观人性化设计使用更舒适，增加产品使用寿命；规格： $\geq 1210\text{mm} \times 820/600\text{mm} \times 25\text{mm}$ 。（如图所示）（**不接受负偏离，无需提供证明材料**）

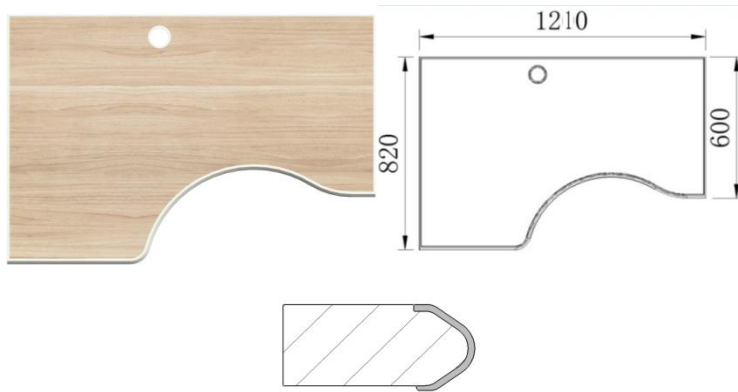

b. 抽屉面板规格： $\geq 370\text{mm} \times 120\text{mm}$ ，下柜门规格： $\geq 485\text{mm} \times 370\text{mm}$ 。为增加强度及美观效果，门板采用压花工艺设计，门板整个门框为整片钢板一次冲压成形，采用横向凹凸加强筋压花图形，凸面不超出门板平面。

6. 书桌下方底柜后，隐藏式设计，留出放置学生行李箱的位置（可放置 26 寸以下的行李箱）。（如图所示）



7. 书架：规格约 1200mm×240mm×940mm

a. 书架下部安装在桌面上方，一侧与衣柜采用螺栓连接。

8. 五金件：均采用优质五金件。

9. 柜门、抽屉面板配拉手带锁具扣，柜门、抽屉拉手：圆弧型设计外观，长度 $\geq 100\text{mm}$ ，宽度 $\geq 60\text{mm}$ 采用 PP 塑料一次性注塑成型，拉手中部预留旋转挂锁锁片，拉手采用圆弧边设计，更加美观安全。安装锁具后，锁具未凸出门板表面。

10. 柜体两侧及顶部采用梯形边设计，梯形正面宽度 $\geq 5\text{mm}$ ，斜边的垂直宽度 $\geq 7\text{mm}$ ，增加有效使用空间及稳定美观。

11. 柜体下部带防潮脚垫，高度不低于 10mm。

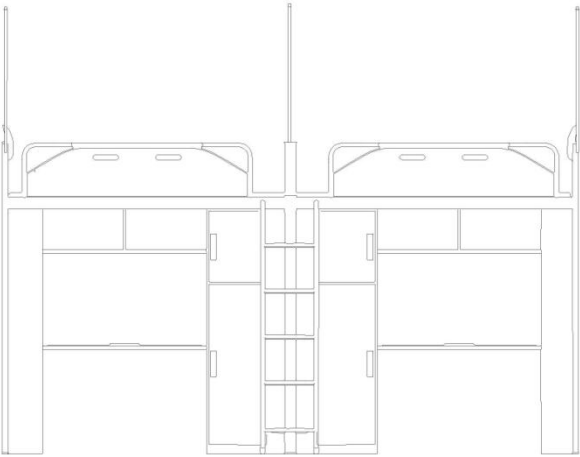
2	两联两位爬梯公寓床	 <p style="text-align: center;">参考图</p> <p>一、产品外形尺寸：公寓床 4000L×950W×2160Hmm（两联两位） 二、床架部分：</p>	34	组		工业	货物	
---	-----------	--	----	---	--	----	----	--



参考图

1. 公寓床立柱:

a. 边立柱外形规格为 $\geq 80\text{mm} \times 50\text{mm}$ ，厚度 $\geq 1.2\text{mm}$ ，管材采用优质带钢，经轧压线辊压成型，高频焊接成闭口型材管，管材截面由9条加强筋及9个面组成，正前方带圆弧形 R 为 10mm，与床厅连接面宽度为 15mm；立柱封口采用优质 PP 塑料的静音内塞。（如图所示）

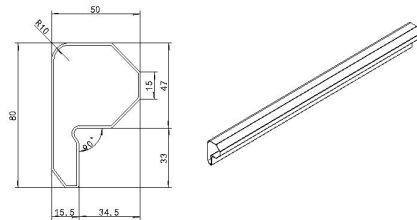

\*b. 中立柱外形规格为 $\geq 70\text{mm} \times 47\text{mm}$  厚度 $\geq 1.2\text{mm}$ ，管材采用带钢，经轧压线辊压成型，高频焊接成闭口型材管，管材截面由8条加强筋及8个面



组成，与床厅连接两侧面宽度为 15mm（如图示）；立柱上下均采用 PP 塑料的静音内塞；（如图所示）（不接受负偏离，无需提供证明材料）

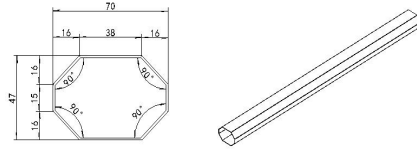

2. 前、后床厅：外形规格为 $\geq 80\text{mm} \times 30\text{mm}$ ，厚度 $\geq 1.2\text{mm}$ 的优质带钢，经轧压线辊压成型，高频焊接成闭口型材管。为保证强度，床厅与挂件正面焊接处连续满焊无缺口及缝隙。（如图所示）

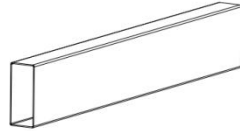

3. 边立柱立柱拉换：采用规格为 $\geq 80\text{mm} \times 36\text{mm}$ 厚度 $\geq 1.0\text{mm}$ ，管材采用优质带钢，经轧压线辊压成型，高频焊接成闭口型材管，管材截面由 7 条加强筋及 7 个面组成，管材设计安装床铺板的直角台阶，台阶深度为 20mm，高度为 20mm。（如图所示）

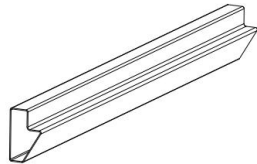

4. 中立柱挡头拉换：采用规格为 $\geq 55\text{mm} \times 65\text{mm}$ 管材厚度 $\geq 1.0\text{mm}$ ，管材采

用优质带钢，经轧压线辊压成型，高频焊接成闭口型材管，管材截面由 8 条加强筋及 8 个面组成，管材设计安装床铺板的直角台阶，台阶深度为 20mm，高度为 20mm。（如图所示）

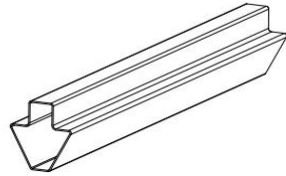

5. 床换：外形规格为 $\geq 30\text{mm} \times 30\text{mm}$ ，厚度 $\geq 1.0\text{mm}$ ，管材采用优质带钢，经轧压线辊压成型，高频焊接成闭口型材管，管材截面为梯形，下部为圆弧，上方安装限位消音件，固定拉换作用。（如图所示）

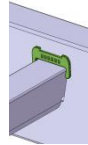

6. 多齿插挂连接件：采用优质钢板经冲压拉伸成型，成型后外形规格为 $\geq 50\text{mm}$ （ $23\text{mm}+16\text{mm}+23\text{mm}$ ） $\times 134\text{mm} \times 2.0\text{mm}$ ，挂件经拉伸成型为 3 个接触面并带 3 个挂齿，挂齿由导向段和锁紧段组成。（如图示）。

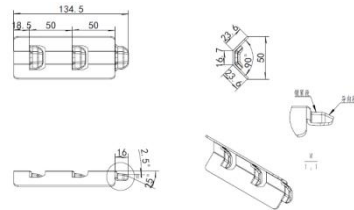

7. 多功能安全护栏：床厅护栏档板采用钢木整体结合式，高度要求 $\geq 380\text{mm}$ ，规格为 $\geq 1600\text{mm} \times 380\text{mm} \times 32\text{mm}$ ，护栏档板位于前床厅的上方；护

栏挡板基材采用 E0 级 18mm 厚三聚氰胺饰面板多层板基材，护栏左右两边和上方带有整根直径 28mm 的喷塑钢圆管，板材和圆管采用整体一次注塑成型工艺，确保护栏强度与刚性为整体结构，四周无任何接缝及刃口。护栏两端带有拉手功能的设计，背面有永久性安全警示线，护栏后方可安装拆卸式储物盒，可放置学生随身小物品(如眼镜、手机、卡片等)，护栏正面带有学校校徽。(如图所示)



8. 床头安全靠背：床头档头采用整体式，整体高度要求 $\geq 500\text{mm}$ ，规格为 $\geq 800\text{mm} \times 400/500\text{mm} \times 18/75\text{mm}$ 。立柱档头基材采用 E0 级厚三聚氰胺饰面板多层板基材，四周整体一次成型 PP 塑料注塑嵌边，四周无接缝。档头上部设计有符合人体工程学的舒适全塑靠板。(如图所示)



9. 中立柱档头：采用整体式，整体高度要求 $\geq 360\text{mm}$ ，规格为 $\geq 360\text{mm} \times 380\text{mm} \times 21\text{mm} (\pm 1\text{mm})$ ，立柱档头基材采用 E0 级 18mm 厚三聚氰胺饰面板多

层板基材，四周整体一次成型 PP 塑料注塑嵌边，四周无接缝。（如图所示）

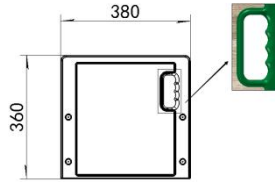

\*10. 爬梯：爬梯边管采用 $\geq 32\text{mm} \times 1.2\text{mm}$ 的圆管，经数控弯管机弯曲成型。踩板整体尺寸 $\geq 428\text{mm} \times 85\text{mm} \times 23\text{mm}$ ，踩板主体采用冷轧钢板冲压拉伸成型，踩面前方安装 $\geq 325\text{mm} \times 43\text{mm} \times 23\text{mm}$ 改性 PP 塑料防滑板，踩板中前方安装带荧光功能的三角形塑料警示块，用于提醒使用者注意安全。爬梯上方采用 PP 塑料的静音胶套，下方带可调节外塞，外塞高度 45mm 内部自带 M8 螺栓，可调节范围为 0-30mm。（如图所示）（不接受负偏离，无需提供证明材料）

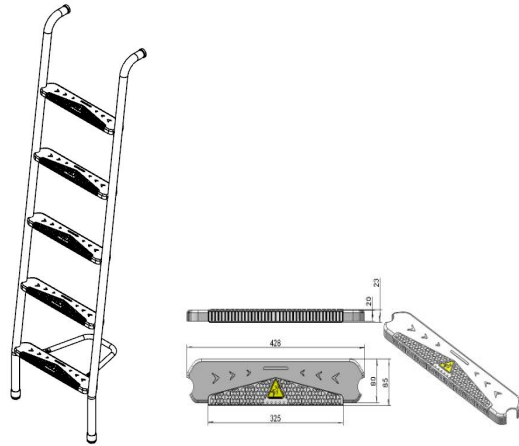

11. 实木铺板：采用双面刨光环保实（杉）木条拼接制作，干燥、防虫处理，厚度 $\geq 15\text{mm}$ ，整张铺板条拼接数量不超过 6 条，每条木板间留有缝隙，但缝隙不大于 10mm（或 15mm）”下方采用 4 条加强筋，加强筋规格不小于 30mm $\times$ 20mm，铺板与床架内空尺寸匹配。

12. 蚊帐杆：采用 16 $\times$ 1.0mm 圆管，顶部带塑料封头，封头为葫芦形，中间小两头大可套蚊帐绳索。下部采用工业式旋钮防滑设计，顺时针旋转为锁紧、逆时针旋转为解锁。蚊帐杆不使用时可缩入立柱内，使用时可在长度范围内任意高度调节锁紧。（如图所示）

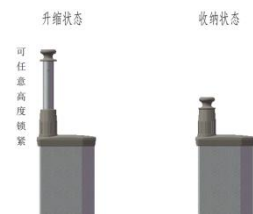

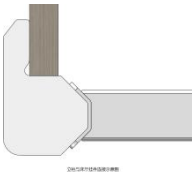
	<p>13. 床横梁与床立柱连接方式：采用卡扣式连接（无需螺栓），多齿插挂连接件经拉伸成型为3个接触面并带3个挂齿，挂齿由导向段和锁紧段组成，床厅与卡式连接挂件焊接为一个整体，焊接采用两个面夹角式焊接，为保证强度，正前方为满焊无缺口及缝隙。立柱上经数控冲床加工两个连接孔，通过与多齿插挂连接件（三个面）下压连接，实现使用后越用越紧的状态。（如图所示）</p>  <p>14. 钢制部分生产工艺：下料采用全自动圆盘锯，下料尺寸精确，保证产品结构的牢固性、合理性。弯形管均采用全自动弯管机弯管型，确保弯形尺寸的准确度。焊接无虚焊、漏焊、气孔等，所有焊渣经专业工具处理干净，保证外觀光洁平整。</p> <p>三、床下柜、学习桌、侧书架材质描述：</p>					
--	--	--	--	--	--	--

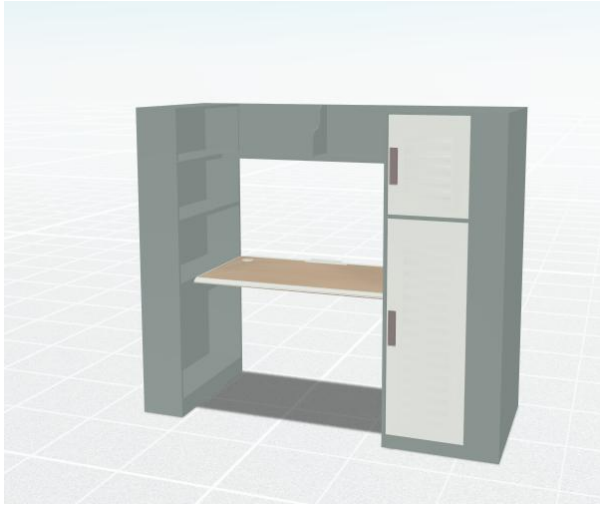

参考图

1. 床下柜、学习桌、书架部分整体组合规格尺寸可根据床架尺寸合理设计，提高产品结构安全性能。
2. 钢板：采用冷轧拉伸钢板制作，主材厚度 $\geq 0.7\text{mm}$ ，背板厚度 $\geq 0.6\text{mm}$ 。
3. 表面处理：各钢件表面进行严格除油除锈、磷化、钝化、清水冲洗、烘干等工艺处理，并通过粉末喷涂设备进行静电喷塑，防止钢件的生锈腐蚀，漆膜耐冲击性等。
4. 衣柜：规格约 600 长 $\times$ 600 深 $\times$ 1700 高 mm。
  - a. 柜体分上下两层，上门板规格： $\geq 485\text{mm} \times 400\text{mm}$ ，下门板规格： $\geq 1100\text{mm} \times 400\text{mm}$ 。为增加强度及美观效果，门板采用压花工艺设计，门板整个门框为整片钢板一次冲压成形，采用横向凹凸加强筋压花图形，凸面不超出门板平面。下门内上部带挂衣棒。
5. 学习桌桌面：采用 25mm 厚度的环保 E0 级三聚氰胺饰面板制作多层板基

材，四周边部整体注塑成型且无接缝，采用最新一次注塑成型技术，使用面四周包边高度与木板平齐，不影响学生书写，正面前端设计为符合人体工程学的舒适鸭嘴边。注塑产品外形美观人性化设计使用更舒适，增加产品使用寿命。规格： $\geq 1137\text{mm} \times 600\text{mm} \times 25\text{mm}$ 。（如图所示）



6. 侧书架：规格约  $240\text{mm} \times 800\text{mm} \times 1700\text{mm}$ ，分上下四层空间，第二层与桌面平行，最下层可发行李箱等大件物品。

7. 五金件：均采用优质五金件。

8. 柜体两侧及顶部采用梯形边设计，梯形正面宽度 $\geq 5\text{mm}$ ，斜边的垂直宽度 $\geq 7\text{mm}$ ，增加有效使用空间及稳定美观。

9. 柜体下部带防潮脚垫，高度不低于  $10\text{mm}$ 。

10. 柜门配拉手带锁具扣，柜门拉手：圆弧型设计外观，长度 $\geq 100\text{mm}$ ，宽度 $\geq 60\text{mm}$  采用 PP 塑料一次性注塑成型，拉手中部预留旋转挂锁锁片，拉手采用圆弧边设计，更加美观安全。安装锁具后，锁具未凸出门板表面。

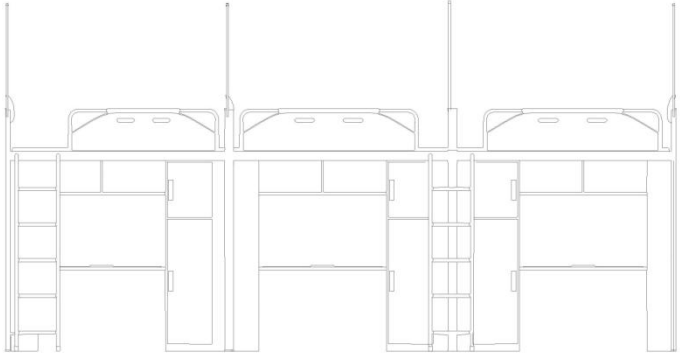
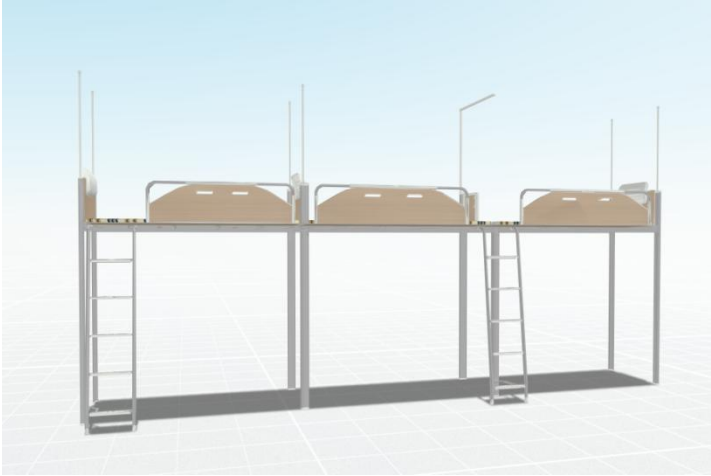

3	衣柜	<div data-bbox="622 256 945 770" data-label="Image"> </div> <p data-bbox="741 791 824 820" style="text-align: center;">参考图</p> <p data-bbox="331 834 1234 911">一、衣柜产品外形尺寸约：1800L×600W×2800Hmm（具体以实际房间需求尺寸为准，且满足采购人要求）</p> <p data-bbox="331 927 517 956">二、衣柜描述：</p> <ol data-bbox="331 970 1234 1209" style="list-style-type: none"> <li>1. 钢板：采用冷轧拉伸钢板制作，主材厚度≥0.7mm，背板厚度≥0.6mm。</li> <li>2. 表面处理：各钢件表面进行严格除油除锈、磷化、钝化、清水冲洗、烘干等工艺处理，并通过粉末喷涂设备进行静电喷塑，防止钢件的生锈腐蚀，漆膜耐冲击性等。</li> <li>3. 五金件：均采用优质五金件。</li> <li>4. 柜体下部带防潮脚垫，高度不低于10mm。</li> </ol>	17	组		工业	货物
---	----	--	----	---	--	----	----

4	三联三位爬梯公寓床	 <p style="text-align: center;">参考图</p> <p>一、产品外形尺寸：公寓床 6000L×900W×2160Hmm（三联三位） 二、床架部分：</p>  <p style="text-align: center;">参考图</p> <p>1. 公寓床立柱：</p>	16	组		工业	货物
---	-----------	--	----	---	--	----	----

a. 边立柱外形规格为 $\geq 80\text{mm} \times 50\text{mm}$ ，厚度 $\geq 1.2\text{mm}$ ，管材采用优质带钢，经轧压线辊压成型，高频焊接成闭口型材管，管材截面由 9 条加强筋及 9 个面组成，正前方带圆弧形 R 为 10mm，与床厅连接面宽度为 15mm；立柱封口采用优质 PP 塑料的静音内塞。（如图所示）

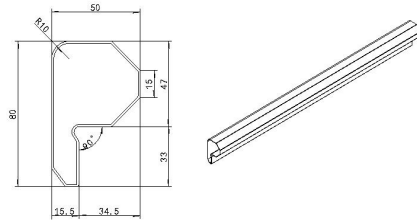

b. 中立柱外形规格为 $\geq 70\text{mm} \times 47\text{mm}$  厚度 $\geq 1.2\text{mm}$ ，管材采用优质带钢，经轧压线辊压成型，高频焊接成闭口型材管，管材截面由 8 条加强筋及 8 个面组成，与床厅连接两侧面宽度为 15mm（如图示）；立柱上下均采用优质 PP 塑料的静音内塞；（如图示）

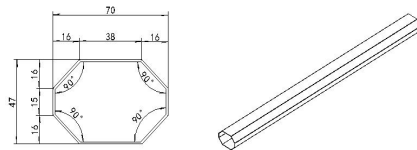

2. 前、后床厅：外形规格为 $\geq 80\text{mm} \times 30\text{mm}$ ，厚度 $\geq 1.2\text{mm}$  的优质带钢，经轧压线辊压成型，高频焊接成闭口型材管。为保证强度，床厅与挂件正面焊接处连续满焊无缺口及缝隙。（如图所示）



3. 边立柱立柱拉换：采用规格为 $\geq 80\text{mm} \times 36\text{mm}$  厚度 $\geq 1.0\text{mm}$ ，管材采用优质带钢，经轧压线辊压成型，高频焊接成闭口型材管，管材截面由 7 条加强筋及 7 个面组成，管材设计安装床铺板的直角台阶，台阶深度为 20mm，高度为 20mm。（如图所示）

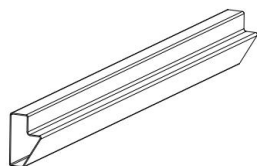

4. 中立柱挡头拉换：采用规格为 $\geq 55\text{mm} \times 65\text{mm}$  管材厚度 $\geq 1.0\text{mm}$ ，管材采用优质带钢，经轧压线辊压成型，高频焊接成闭口型材管，管材截面由 8 条加强筋及 8 个面组成，管材设计安装床铺板的直角台阶，台阶深度为 20mm，高度为 20mm。

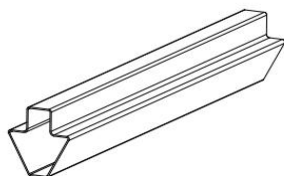

5. 床换：外形规格为 $\geq 30\text{mm} \times 30\text{mm}$ ，厚度 $\geq 1.0\text{mm}$ ，管材采用优质带钢，经轧压线辊压成型，高频焊接成闭口型材管，管材截面为梯形，下部为圆

弧，上方安装限位消音件，固定拉换作用。（如图所示）



6. 多齿插挂连接件：采用优质钢板经冲压拉伸成型，成型后外形规格为 $\geq 50\text{mm}$ （ $23\text{mm}+16\text{mm}+23\text{mm}$ ） $\times 134\text{mm} \times 2.0\text{mm}$ ，挂件经拉伸成型为3个接触面并带3个挂齿，挂齿由导向段和锁紧段组成。（如图示）。

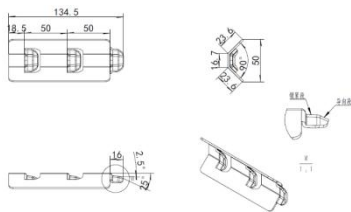

\*7. 多功能安全护栏：床厅护栏挡板采用钢木整体结合式，高度要求 $\geq 380\text{mm}$ ，规格为 $\geq 1600\text{mm} \times 380\text{mm} \times 32\text{mm}$ ， $\geq 1350\text{mm} \times 380\text{mm} \times 32\text{mm}$ ，护栏挡板位于前床厅的上方；护栏挡板基材采用E0级18mm厚三聚氰胺饰面板多层板基材，护栏左右两边和上方带有整根直径28mm的喷塑钢圆管，板材和圆管采用整体一次注塑成型工艺，确保护栏强度与刚性为整体结构，四周无任何接缝及刃口。护栏两端带有拉手功能的设计，背面有永久性安全警示线，护栏后方可安装拆卸式储物盒，可放置学生随身小物品（如眼镜、手机、卡片等），护栏正面带有学校校徽。（如图所示）（**不接受负偏离，无需提供证明材料**）

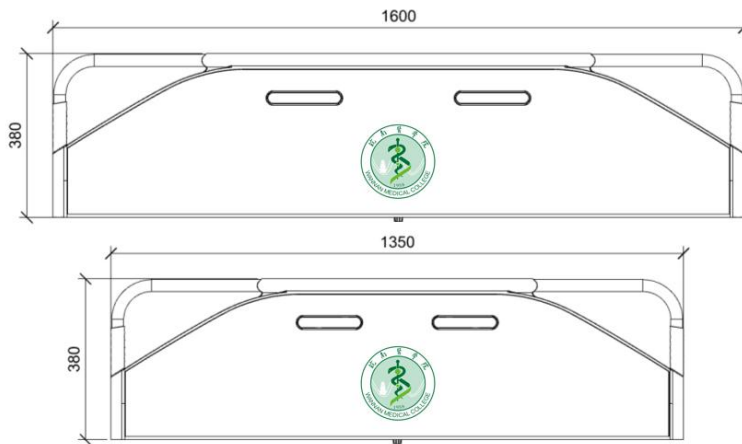

8. 床头安全靠背：床头档头采用整体式，整体高度要求 $\geq 500\text{mm}$ ，规格为 $\geq 800\text{mm} \times 400/500\text{mm} \times 18/75\text{mm}$ 。立柱档头基材采用 E0 级三聚氰胺饰面板多层板基材，四周整体一次成型 PP 塑料注塑嵌边，四周无接缝。档头上部设计有符合人体工程学的舒适全塑靠板。（如图所示）



9. 中立柱挡头：采用整体式，整体高度要求 $\geq 360\text{mm}$ ，规格为 $\geq 360\text{mm} \times 380\text{mm} \times 21\text{mm}$ ，立柱档头基材采用 E0 级 18mm 厚三聚氰胺饰面板多层板基材，四周整体一次成型 PP 塑料注塑嵌边，四周无接缝。

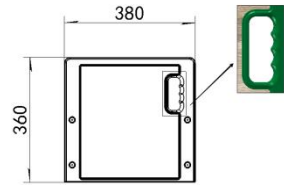

10. 爬梯：爬梯边管采用 $\geq 32\text{mm} \times 1.2\text{mm}$ 的圆管，经数控弯管机弯曲成型。踩板整体尺寸 $\geq 428\text{mm} \times 85\text{mm} \times 23\text{mm}$ ，踩板主体采用优质冷轧钢板冲压拉伸成型，踩面前方安装 $\geq 325\text{mm} \times 43\text{mm} \times 23\text{mm}$ 优质改性PP塑料防滑板，踩板中前方安装带荧光功能的三角形塑料警示块，用于提醒使用者注意安全。爬梯上方采用优质PP塑料的静音胶套，下方带可调节外塞，外塞高度45mm内部自带M8螺栓，可调节范围为0-30mm。（如图所示）

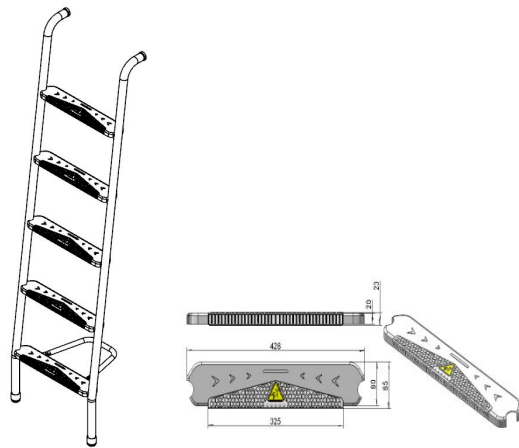

11. 实木铺板：采用双面刨光环保实（杉）木条拼接制作，干燥、防虫处

理，厚度 $\geq 15\text{mm}$ ，整张铺板条拼接数量不超过 6 条，每条木板间留有缝隙，但缝隙不大于 10mm（或 15mm）”下方采用 4 条加强筋，加强筋规格不小于 30mm $\times$ 20mm，铺板与床架内空尺寸匹配。

12. 蚊帐杆：采用 16 $\times$ 1.0mm 圆管，顶部带塑料封头，封头为葫芦形，中间小两头大可套蚊帐绳索。下部采用工业式旋钮防滑设计，顺时针旋转为锁紧、逆时针旋转为解锁。蚊帐杆不使用时可缩入立柱内，使用时可在长度范围内任意高度调节锁紧。（如图所示）

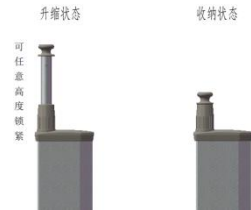

13. 床横梁与床立柱连接方式：采用卡扣式连接（无需螺栓），多齿插挂连接件经拉伸成型为 3 个接触面并带 3 个挂齿，挂齿由导向段和锁紧段组成，床厅与卡式连接挂件焊接为一个整体，焊接采用两个面夹角式焊接，为保证强度，正前方为满焊无缺口及缝隙。立柱上经数控冲床加工两个连接孔，通过与多齿插挂连接件（三个面）下压连接，实现使用后越用越紧的状态。（如图所示）

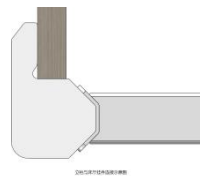

三、床下柜、学习桌、侧书架材质描述：



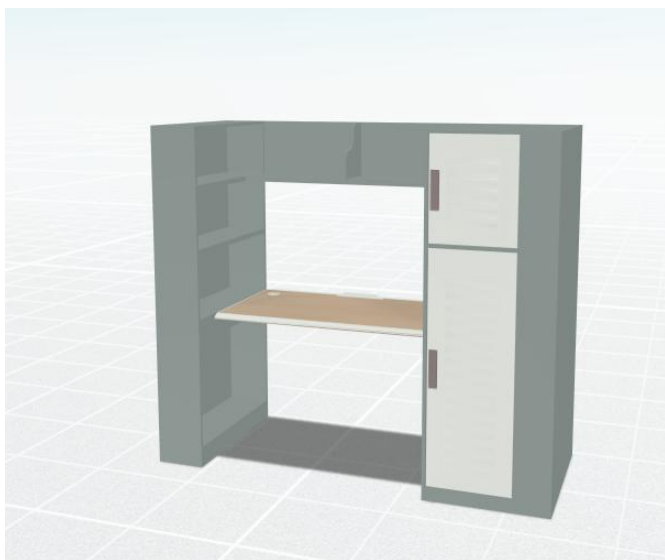

参考图

1. 床下柜、学习桌、书架部分整体组合规格尺寸可根据床架尺寸合理设计，提高产品结构安全性能。
2. 钢板：采用冷轧拉伸钢板制作，主材厚度 $\geq 0.7\text{mm}$ ，背板厚度 $\geq 0.6\text{mm}$ 。
3. 表面处理：各钢件表面进行严格除油除锈、磷化、钝化、清水冲洗、烘干等工艺处理，并通过粉末喷涂设备进行静电喷塑，防止钢件的生锈腐蚀，漆膜耐冲击性等。
4. 衣柜：规格约 600 长 $\times$ 600 深 $\times$ 1700 高 mm。
  - a. 柜体分上下两层，上门板规格： $\geq 485\text{mm} \times 400\text{mm}$ ，下门板规格： $\geq 1100\text{mm} \times 400\text{mm}$ 。为增加强度及美观效果，门板采用压花工艺设计，门板整个门框为整片钢板一次冲压成形，采用横向凹凸加强筋压花图形，凸面不超出门板平面。下门内上部带挂衣棒。

5. 学习桌桌面：采用 25mm 厚度的环保 E0 级三聚氰胺饰面板制作，四周边部整体注塑成型且无缝，采用最新一次注塑成型技术，使用面四周包边高度与木板平齐，不影响学生书写，正面前端设计为符合人体工程学的舒适鸭嘴边。注塑产品外形美观人性化设计使用更舒适，增加产品使用寿命。规格： $\geq 1137\text{mm} \times 600\text{mm} \times 25\text{mm}$ 。（如图所示）



6. 侧书架：规格约  $240\text{mm} \times 800\text{mm} \times 1700\text{mm}$ ，分上下四层空间，第二层与桌面平行，最下层可发行李箱等大件物品。

7. 五金件：均采用优质五金件。

8. 柜体两侧及顶部采用梯形边设计，梯形正面宽度 $\geq 5\text{mm}$ ，斜边的垂直宽度 $\geq 7\text{mm}$ ，增加有效使用空间及稳定美观。

9. 柜体下部带防潮脚垫，高度不低于 10mm。

10. 柜门配拉手带锁具扣，柜门拉手：圆弧型设计外观，长度 $\geq 100\text{mm}$ ，宽度 $\geq 60\text{mm}$ 采用 PP 塑料一次性注塑成型，拉手中部预留旋转挂锁锁片，拉手采用圆弧边设计，更加美观安全。安装锁具后，锁具未凸出门板表面。

5	▲ 学习椅	<div data-bbox="638 256 925 644" data-label="Image"> </div> <p data-bbox="736 663 826 695">参考图</p> <p data-bbox="331 708 875 740">一、整体规格：约 440×440×440（800）mm</p> <ol data-bbox="331 751 1234 1031" style="list-style-type: none"> <li>1. 椅面板：座背板规格≥440mm×440mm 采用优质改性 PP 塑料一次成型；椅子靠背受力后有不低于 20° 旋转后回复原位且不变形（后背带 7 根或 7 根以上加强筋以保证椅子的强度），后背带提手；座板带条形通气槽。</li> <li>2. 脚架弯管 φ 22mm×1.5mm 圆管。</li> <li>3. 拉换 φ 19mm×1.5mm 圆管。</li> <li>4. 脚架下方带塑料一体成型内塞。</li> <li>5. 涂装：经抛丸除油、除锈、精细打磨、酸洗磷化、静电喷塑。</li> </ol>	1604	把	<p data-bbox="1413 248 1559 1318">           优先采购环境标志产品（提供中国政府采购网查询截图或经市场监管总局《参与实施政府采购环境标志产品认证机构名录》中认证机构出具的有效环境标志产品认证证书，证书持有人需为投标供应商（或所投产品制造商），且认证产品包括：金属骨架为主的椅凳类或木骨         </p>	工业	货物
---	----------	---	------	---	---	----	----

					架为主的椅 凳类或其他 椅凳类或椅 凳类。)			
--	--	--	--	--	---------------------------------	--	--	--

### 本项目核心产品一览表

序号	核心产品名称
1	▲两联两位走梯公寓床
5	▲学习椅

备注：1. 本表序号为采购需求一览表中对应的产品序号；  
2. 上表应根据具体项目和评标办法合理填写。

## 第五章 评标办法及评分规则（D1）

### 综合评分法（D1）

#### 1. 资格审查

采购人或代理机构对投标人的资格进行审查，审查投标文件是否响应了招标文件的资格要求。当发现投标人或其投标文件存在下列情况之一时，将判定投标人的资格不符合要求，资格审查不通过。通过资格审查的合格投标人不足3家时，不得评标。

审查内容	审查标准
营业执照	未提供合法有效营业执照
资格条件	不符合招标文件要求
法定代表人或授权委托人资格	不符合招标文件要求
信用要求	不符合招标文件要求 注： 1. 信用记录查询渠道： （1）被人民法院列入失信被执行人名单的（以 <a href="http://www.creditchina.gov.cn">www.creditchina.gov.cn</a> 查询为准） （2）被税务机关列入重大税收违法案件当事人名单的（以 <a href="http://www.creditchina.gov.cn">www.creditchina.gov.cn</a> 查询为准） （3）被财政部门列入政府采购严重违法失信名单的（以 <a href="http://www.ccgp.gov.cn">www.ccgp.gov.cn</a> 查询为准） （4）被市场监督管理部门列入严重违法失信企业名单的（以 <a href="http://www.gsxt.gov.cn">www.gsxt.gov.cn</a> 查询为准） 2. 供应商在投标文件中无需提供证明材料，由采购人或者采购代理机构在投标截止时间后至评标开始前查询供应商的信用记录。 3. 信用信息记录方式：采购人或采购代理机构工作人员将查询网页截图随其他采购资料一同存档备查。 4. 在上述规定的查询时间之外，网站信息发生的任何变更均不作为资格审查依据。
其他	供应商被行政监督部门作出禁止投标处罚且在有效期内的，或其他违反法律法规和招标文件规定的应该按无效投标处理的情形
中小企业声明函	未提供落实政府采购政策需满足的资格要求的证明材料

#### 2. 评标

##### 2.1 符合性审查

评标委员会对通过资格审查的投标人的投标文件进行符合性审查，以确定其是否满足招标文件的实质性要求。当发现投标人或其投标文件存在下列情况之一时，将判定投标人的投标无效，投标文件符合性审查不通过。

审查内容		审查标准
符合性审查	供应商名称	与营业执照、资质证书等不一致
	投标文件盖章	未按招标文件要求加盖公章
	投标文件签署	未按招标文件要求进行签字（签章），以至于影响整个投标文件效力或正常评审的
	投标文件格式	未按规定格式填写，实质性内容不全或关键字迹模糊、无法辨认，以至于影响整个投标文件效力或正常评审的
	投标方案及报价	报价超过招标文件中规定的预算金额或者最高限价
	投标有效期	不符合招标文件的要求
	交货时间、地点、质保期或付款方式	不符合招标文件的要求
	投标文件创建标识码	不同供应商投标文件创建标识码相同的
	投标文件的机器识别码	不同供应商的机器识别码相同
	其他实质性响应	不符合招标文件的要求

## 2.2 商务部分

评标委员会对通过符合性审查的投标人的投标文件进行评分,投标人各项评审得分四舍五入保留两位小数。

评审内容	分值	评审标准
价格分	30分	<p>本项评审步骤：</p> <p>1.评标价的确认：评标委员会对所有实质性响应招标文件要求的投标报价进行核查，根据本招标文件规定的政府采购政策进行的价格扣除。</p> <p>1.1 价格核查：</p> <p>投标文件报价出现前后不一致的，按照下列规定修正：</p> <p>①投标文件中开标一览表（报价表）内容与投标文件中相应内容不一致的，以开标一览表（报价表）为准；</p> <p>②大写金额和小写金额不一致的，以大写金额为准；</p> <p>③单价金额小数点或者百分比有明显错位的，以开标一览表的总价为准，并修改单价；</p> <p>④总价金额与按单价汇总金额不一致的，以单价金额计算结果为准。同时出现两种以上不一致的，按照前款规定的顺序修正。修正后的报价按照规定经投标人确认后产生约束力，投标人不确认的，其投标无效。如供应商对招标文件的内容，特别是对招标范围的理解发生误差，有子项漏报的（即该供应商投标报价为漏项报价），视作已含在其他项目的报价中；如投标人报价多于招标范围的，不予核减；</p> <p>1.2 价格扣除：按招标文件规定的价格扣除办法计算其评标价。</p> <p>2.评标基准价：评标价最低的为评标基准价。</p> <p>3.投标报价得分计算：评标价为评标基准价的得满分。其他供应商的投标报价得分统一按下列公式计算：投标报价得分=（评标基准价/评标价）×满分分值。</p>
供应商业绩	6分	<p>供应商提供自2020年1月1日以来（时间以合同签订时间为准），投标人具有组合家具（须包含上床下柜组合家具）供货安装项目业绩，有一项加2分，本项加满为止。</p> <p>（投标文件中须提供业绩合同，扫描件应能辨识买卖双方公章、标的信息；如业绩合同不能体现以上全部内容，可提供业绩合同甲方盖公章的证明扫描件。否则，不得分。投标供应商与其关联公司（如母公司、控股公司、参股公司、分公司、子公司、同一法定代表人的公司等）之间</p>

	签订的合同，均不予认可。)
--	---------------

### 2.3 技术部分

评标委员会对通过符合性审查的投标人的投标文件进行评分,投标人各项评审得分四舍五入保留两位小数。

评审内容	分值	评审标准
重要技术参数	27分	根据投标文件与招标文件要求重要参数（标记“◆”的技术参数）的偏离情况进行评分。 各项性能指标均有技术支持资料且全部满足招标文件要求的得满分；技术支持资料显示与招标文件要求有非实质性负偏离的或未提供技术支持资料的，有一项扣3分，共9项，共27分。（同一项参数不重复扣分） 技术资料：以招标文件明确要求的材料为准,若招标文件未明确要求则以制造商公开发布的资料或检测机构出具的检测报告为准。若制造商公开发布的资料与检测机构出具的检测报告不一致，以检测机构出具的检测报告为准。
其他技术参数	11分	根据投标文件与招标文件要求的其它技术参数（未标记“◆”和“*”的技术参数）偏离情况进行评分。 各项性能指标全部满足招标文件要求的得满分；与招标文件要求有非实质性负偏离的（以投标文件技术规格偏离表载明的为准），有一项扣1分，共11分。（同一项参数不重复扣分）
产品环保情况	2分	按招标文件约定的优先采购环境标志产品情况，每提供1项产品加1分，本项加满为止； 备注：招标范围内无优先采购的环保产品的，投标人本项均不得分。 环保产品必须纳入“中国政府采购网 <a href="http://www.ccgp.gov.cn">http://www.ccgp.gov.cn</a> ”中相应品目清单内，须提供中国政府采购网查询截图或经市场监管总局《参与实施政府采购环境标志产品认证机构名录》中认证机构出具的有效环境标志产品认证证书。将上述材料放入投标文件中并加盖供应商公章；否则，不纳入计算得分。 《市场监管总局关于发布参与实施政府采购节能产品、环境标志产品认证机构名录的公告》 <a href="http://www.ccgp.gov.cn/zcfg/bwfile/201904/t20190403_11853998.htm">http://www.ccgp.gov.cn/zcfg/bwfile/201904/t20190403_11853998.htm</a> 财政部 生态环境部《关于印发环境标志产品政府采购品目清单的通知》 <a href="http://www.ccgp.gov.cn/zcfg/mof/201903/t20190330_11833800.htm">http://www.ccgp.gov.cn/zcfg/mof/201903/t20190330_11833800.htm</a>
生产设备	4分	投标供应商（或所投产品制造商）具有下列设备： 注塑机、注塑机中央供料系统、木工中央吸尘器、全自动纵横开料锯、机器人焊接搬运系统、机器人弧焊系统、自动喷涂生产线、废水废弃处理设备。 上述生产设备中全部具有的得满分4分，每缺少一种设备扣0.5分，扣完为止。 注：①自有设备须同时提供设备现场图片、购买发票扫描件；发票中的购买人名称应与投标人（或所投产品制造商）名称一致。 ②若投标人投标文件中提供的设备名称与招标文件表述要求的设备名称不一致，但其设备具备相同功能的（或更优于），投标人应提供相应的证明材料，并加盖投标人公章，可视为满足该条款要求。
供货、安装实施方案	6分	投标供应商（或所投产品制造商）编制供货、安装方案（含人员安排、进度计划、安装设备、现场保护及文明施工等），根据各投标供应商（或所投产品制造商）提供安装方案的可行性和针对性，由评标委员会进行综合评分。



		(1) 方案科学有效且具有可操作性的, 得 6 分。 (2) 方案一般且能满足需要的, 得 4 分。 (3) 方案不完整但能基本满足需要的, 得 2 分。 (4) 方案存在明显缺陷的或无方案的, 不得分。
售后服务方案	6 分	投标供应商(或所投产品制造商)编制售后服务方案, 方案须包含但不限于下列内容: 售后响应时间、故障解决方案、家具保养及培训计划、售后服务的内容、备品备件清单及价格、维修时间、问题的解决质量、验收方案, 本地化服务等: (1) 方案科学有效且具有可操作性的, 得 6 分; (2) 方案一般且能满足需要的, 得 4 分; (3) 方案不完整但能基本满足需要的, 得 2 分。 (4) 方案存在明显缺陷的或无服务方案的, 不得分。
培训方案	6 分	投标供应商(或所投产品制造商)编制培训方案, 培训方案应包括培训的时间、地点、目标、方式、内容、措施等: (1) 方案科学有效且具有可操作性的, 得 6 分; (2) 方案一般且能满足需要的, 得 4 分; (3) 方案不完整但能基本满足需要的, 得 2 分; (4) 方案存在明显缺陷的或无方案的, 不得分。
响应时间	2 分	承诺: 中标后接到采购人通知在 6 小时到达现场并按要求完成现场服务的, 得 2 分; 未提供的, 不得分。(格式自拟)

### 3. 评审结果

3.1 按所有评标委员会成员评审得分汇总平均计为投标人得分(四舍五入保留两位小数), 评标结果汇总完成后, 除下列情形外, 任何人不得修改评标结果:

- (一) 分值汇总计算错误的;
- (二) 分项评分超出评分标准范围的;
- (三) 评标委员会成员对客观评审因素评分不一致的;
- (四) 经评标委员会认定评分畸高、畸低的。

评标报告签署前, 经复核发现存在以上情形之一的, 评标委员会应当当场修改评标结果, 并在评标报告中记载; 评标报告签署后, 采购人或者采购代理机构发现存在以上情形之一的, 应当组织原评标委员会进行重新评审, 重新评审改变评标结果的, 书面报告本级财政部门。

3.2 评标委员会按综合评审得分从高到低的顺序依次推荐 2 名中标候选人。排名第一的为第一中标候选人, 排名第二的为第二中标候选人。供应商综合评审得分相等时, 按投标报价由低到高顺序排列, 得分且投标报价相同的并列。

3.3 评标委员会完成评标后, 应当向采购人提交书面评标报告。

### 4. 例外情况

4.1 评标委员会认为投标人的报价明显低于其他通过符合性审查投标人的报价，有可能影响产品质量或者不能诚信履约的，应当要求其在评标现场合理的时间内提供书面说明，必要时提交相关证明材料；投标人不能证明其报价合理性的，评标委员会应当将其作为无效投标处理。

4.2 招标文件条款存在含义不清或者相互矛盾的，评标委员会应当针对相应条款作出有利于相应供应商的结论。

4.3 评标委员会发现招标文件存在歧义、重大缺陷导致评标工作无法进行，或者招标文件的内容违反国家有关强制性规定的，应当停止评标工作，与采购人或代理机构沟通并做书面记录。采购人或代理机构书面确认后，应当修改招标文件，重新组织采购活动。

## **5.其他**

中标结果公告：公告内容应包括采购人及其委托的代理机构的名称、地址、联系方式，项目名称和项目编号，中标供应商名称、地址和中标金额，主要标的名称、品牌（如有）、规格型号、数量、单价，评标被否决单位及原因，中标公告期限以及评标委员会成员名单，招标文件随之一起公告。

芜湖市政府采购货物项目

# 招标文件

(第二册 通用部分)

采购人：皖南医学院

采购代理机构：安徽安兆工程技术咨询服务有限公司

2023年5月30日

# 第一章 供应商须知

## 1.资金来源

1.1 本项目的采购人已安排采购预算资金用于支付本次招标项目合同项下的款项。

## 2.招标文件内容

2.1 招标文件共八章，分两册。各册的内容如下：

第一册（专用部分）

第一章 招标公告

第二章 供应商须知前附表

第三章 合同条款前附表

第四章 采购需求

第五章 评标办法及评分规则

第二册（通用部分）

第一章 供应商须知

第二章 采购合同

第三章 投标文件格式

2.2 供应商应认真阅读招标文件所有的事项、格式、条款和技术规范等。如供应商没有按照招标文件要求提交全部资料，或者投标文件没有对招标文件在各方面都做出实质性响应，供应商承担可能导致其投标被否决的风险。

## 3.对供应商的要求

3.1 单位负责人为同一人或者存在直接控股、管理关系的不同供应商，不得参加同一合同项下的政府采购活动。

3.2 为采购项目提供整体设计、规范编制或者项目管理、监理、检测等服务的供应商，不得再参加该采购项目的其他采购活动。

“其他采购活动”指为采购项目提供整体设计、规范编制和项目管理、监理、检测等服务之外的采购活动。供应商可以同时承担项目的整体设计、规范编制和项目管理、监理、检测等服务，具体详见《关于〈中华人民共和国政府采购法实施条例〉第十八条第二款法律适用的函》（财办库〔2015〕295号）。

3.3 供应商须满足资格要求。

3.4 供应商应遵守国家有关法律、法规、规章，具有良好的商业信誉和健全的财务会计制度。

3.5 两个以上供应商可以组成一个投标联合体，以一个供应商的身份投标。

联合体各方之间应当签订共同投标协议（协议应附在投标文件中），明确约定联合体各方承担的工作和相应的责任。联合体各方签订共同投标协议后，不得再以自己的名义单

独在同一项目中投标，也不得组成新的联合体参加同一项目投标。

招标文件未特别说明不接受联合体投标的，视为接受联合体投标。

3.6 供应商必须认真阅读招标文件内容，按招标文件要求编写投标文件。

#### **4.招标文件的澄清和修改**

4.1 在开标时间前，潜在供应商对招标文件有疑问且要求采购人澄清的，应于供应商须知前附表规定的时间前以书面形式告知采购人，采购人对招标文件的修改或答疑回复将于供应商须知前附表规定的时间以书面形式发出,供应商自行上网查阅，无需回复确认。

4.2 为使供应商有合理的时间按补充文件准备投标文件，采购人可能根据具体情况酌情延长投标截止日期。

#### **5.投标文件的组成**

5.1 供应商应完整地填写招标文件提供的下列投标文件格式：

- (1) 开标一览表
- (2) 投标函（格式附后）
- (3) 资格证明文件（格式附后）
- (4) 落实政府采购政策需满足的资格要求的证明材料（如有，格式附后）
- (5) 投标分项报价表（格式附后）
- (6) 技术规格偏离表（格式附后）
- (7) 商务条款偏离表（格式附后）
- (8) 澄清函（如有，格式附后）
- (9) 履约保证金保函（格式附后，投标时不需提供，中标后开具）
- (10) 其他证明材料

5.2 如接受联合体投标，采用联合体投标的供应商应在投标文件中附联合投标协议。

5.3 招标文件要求供应商提供的或供应商认为需要提供的其它内容。

5.4 涉及投标文件中须加盖单位公章的地方，不接受投标专用章。

#### **6.投标函**

6.1 供应商应完整地填写招标文件中规定的投标函。

#### **7.投标报价**

7.1 供应商应按招标文件要求填报投标分项报价表。

7.2 每种货物只能有一个投标报价，任何有选择的报价将不予接受。

7.3 投标报价不得使用降价函或优惠报价。

7.4 供应商应按固定价格报价，除招标文件另有约定外，各分项投标单价在合同履行过程中是固定不变的，不得以任何理由予以变更。

7.5 投标货币为人民币。供应商的投标报价应遵守《中华人民共和国价格法》。

7.6 投标价为完成项目合同全部内容的总价。

## 8. 投标有效期

8.1 供应商须接受招标文件中投标有效期的相关规定。如不接受，将被视为非实质性响应而予以否决。

8.2 如需延长投标有效期，按相关法律法规执行。

## 9. 投标文件的编制与提交

9.1 投标文件应按招标文件的要求与格式编写。

9.2 投标文件因表达不清所引起的后果由供应商负责。

9.3 供应商编制和提交投标文件所需费用自理。

9.4 使用电子招投标的，具体要求见供应商须知前附表后附的《电子招投标相关要求》。

## 10. 有下列情形之一的，拒收投标文件：

未按供应商须知前附表后附的《电子招投标相关要求》执行的。

## 11. 偏离

11.1 本条所称偏离为投标文件对招标文件的偏离，即不满足或不响应招标文件的要求。

## 12. 无效投标

12.1 投标文件未按招标文件要求签署、盖章的；

12.2 投标文件与招标文件实质性要求条款有偏离的；

12.3 招标文件中标有“\*”的参数为实质性参数，必须满足并以招标文件明确要求的材料为准，若招标文件未明确要求则以制造商公开发布的资料或检测机构出具的检测报告为准。若制造商公开发布的资料与检测机构出具的检测报告不一致，以检测机构出具的检测报告为准；

12.4 供应商不符合招标文件所列的资格要求；或未提交相应资格材料。如营业执照、资质证书（如有）等；

12.6 供应商不符合招标文件符合性审查要求；

12.7 提供相同品牌产品的不同供应商按招标文件规定的方式确定一个参加评标的投标人，其他投标无效；

12.8 供应商未提供强制采购类节能产品证明资料的；

12.9 供应商不确认修正后的报价的；

12.10 报价明显低于其他通过符合性审查投标人的报价，有可能影响产品质量或者不能诚信履约，投标人不能证明其报价合理性的；

12.11 若联合投标，未附联合投标协议或联合体协议未按招标文件要求签署盖章的；

12.12 供应商无投标产品详细技术规格；

12.13 未按供应商须知前附表后附的《电子招投标相关要求》执行的。

12.14 投标文件的技术规格偏离表未如实填写偏离情况的；

12.15 投标文件含有采购人不能接受的附加条件的；

- 12.16 不同供应商的投标文件出现相同机器识别码的；
- 12.17 不同供应商的投标文件出现相同创建标识码的；
- 12.18 不符合法律法规和招标文件中规定的其它实质性要求的情形。

### 13.履约保证金

13.1 履约保证金退付：按《芜湖市招标采购项目履约保证金管理规定》退付。

13.2 供应商须知前附表要求递交履约保证金的，中标供应商在中标公告后五个工作日内，按照招标文件要求向芜湖市公共资源交易中心或分中心缴纳履约保证金。中标供应商未按规定提交履约保证金的，采购人有权取消其中标资格。依据项目实施过程中合同履行情况，全部退还或扣罚全部或部分合同履约金。

### 14.开标

14.1 开标会议于规定时间、规定地点举行。

14.2 开标会议由代理机构主持。在投标截止时间后，由项目开标主持人宣布开标开始。

14.3 主持人介绍到会人员、宣布开标会议议程、宣布开标纪律。

14.4 投标截止时间前，网上提交投标文件（电子招标）的供应商达到三家或以上时，由主持人使用电子招投标系统进行开标（电子招标）

14.5 投标截止时间前，网上提交投标文件（电子招标）的供应商不足三家时，主持人应宣布招标不成功。

14.6 主持人宣布开标结束，按规定移交资料。

14.7 使用电子招投标的，开标按供应商须知前附表后附的《电子招投标相关要求》规定进行。

### 15.评标

15.1 本项目采用的评标办法及评分规则：详见第一册第五章。

15.2 评标原则：

15.2.1 对所有有效投标文件的评价，都采用相同的程序和标准。

15.2.2 评标严格按照招标文件的要求和条件进行。

15.3 评标程序：

15.3.1 根据招标文件的要求和规定，采购人或代理机构会首先对各供应商的投标文件进行资格审查。资格审查是依据法律法规和招标文件的规定，对投标文件中的资格证明等进行审查，以确定供应商是否具备投标资格。评标委员会对各供应商的投标文件进行符合性审查。符合性审查是依据招标文件的规定，从投标文件的有效性、完整性和对招标文件的响应程度进行审查，以确定供应商是否对招标文件的实质性要求作出响应。

15.3.2 澄清有关问题。为了有助于对投标文件进行审查、评估和比较，对于投标文件中含义不明确、同类问题表述不一致或者有明显文字和计算错误的内容，评标委员会应当以书面形式要求供应商作出必要的澄清、说明或者补正。供应商的澄清、说明或者补正应

当采用书面形式，并加盖公章或者由法定代表人或其授权的委托人签字。供应商的澄清、说明或者补正不得超出投标文件的范围或者改变投标文件的实质性内容。书面承诺为其投标文件的组成部分。

15.3.3 投标偏离：对于投标文件中不构成实质性偏差的不正规、不一致或不规则，评标委员会可以接受，但这种接受不能损坏或影响任何供应商的相对排序。

15.3.4 实质上响应的投标应该是与招标文件要求的全部条款、条件和规格相符，没有重大偏离或保留的投标。所谓重大偏离或保留是指实质上影响合同的供货范围、质量和性能；或者实质上与招标文件不一致，而且限制了合同中买方的权利或卖方的义务。纠正这些偏离或保留将会对其他实质上响应要求的供应商的竞争地位产生不公正的影响。

15.3.5 实质上没有响应招标文件要求的投标将被拒绝。供应商不得通过修正或撤销不符合要求的偏离或保留从而使其投标成为实质上响应的投标。

15.3.6 比较与评价。评标委员会对初审合格的投标文件按照招标文件中规定的评标办法和评分规则进行综合比较和评价。

15.3.7 评标委员会根据确定的评标办法和评分规则进行比较、排序，最后依据排名顺序推荐中标候选供应商。

15.4 评标过程及保密原则：

15.4.1 开标之后，直到授予中标供应商合同止，凡与本次招标有关人员对于属于审查、澄清、评价和比较投标的有关资料以及授标意向等，均不得向供应商或其他无关的人员透露。

15.4.2 在评标期间，供应商试图影响采购人和评标委员会的任何活动，将导致其投标被拒绝，并承担相应的法律责任。

15.5 供应商未在质疑期内提出质疑，则视为认同该评标结果。

15.6 使用电子招投标的，具体要求见供应商须知前附表后附《电子招投标相关要求》。

## 16.定标

16.1 采购人审定评标意见，决定招标结果；

16.2 中标或不中标不作解释；

16.3 采购人不保证报价最低的单位一定中标。

## 17.合同的授予和签订

17.1 定标后，将以中标通知书形式通知中标供应商，并在安徽省政府采购网上发布中标公告。

17.2 合同价款为中标价。

17.3 中标供应商应在被宣布中标之日或收到中标通知之日起，7个工作日内与招标文件中规定的买方办理供货合同签订等各项手续。

17.4 招标文件的内容、投标文件中除与招标文件有抵触的各项承诺外都视同合同的有



效组成部分，与合同有同等效力，双方不得以任何借口和形式提出更改和附加条件。

17.5 中标供应商不按时与买方签订项目供货合同，监督管理部门有权取消其中标资格。

17.6 中标供应商按签订的合同按时按质按量供货，并经项目买方验收合格后，将如数退还履约保证金；否则买方有权根据损失费从履约保证金中扣除，不足部分从项目价款中扣除。

## 18. 质疑与投诉

### 18.1 质疑

18.1.1 供应商认为采购文件、采购过程、中标结果使自己的权益受到损害的，向采购人、采购代理机构在线提出质疑（网址：<http://whsggzy.wuhu.gov.cn>）。

18.1.2 对同一采购程序环节的质疑应在规定时限内一次性提出：

供应商认为采购文件、采购过程、中标结果使自己的权益受到损害的，可以在知道或者应知其权益受到损害之日起7个工作日内，向采购人、采购代理机构在线提出质疑（网址：<http://whsggzy.wuhu.gov.cn>）。

18.1.3 质疑应实名提出，质疑材料应当包括以下内容：

18.1.3.1 供应商的姓名或者名称、地址、邮编、联系人及联系电话；

18.1.3.2 质疑项目的名称、编号；

18.1.3.3 被质疑人名称；

18.1.3.4 具体、明确的质疑事项和与质疑事项相关的请求；

18.1.3.5 事实依据；

18.1.3.6 必要的法律依据；

18.1.3.7 提起质疑的日期。

质疑人为法人或者其他组织的，应当由法定代表人或其委托代理人（需有委托授权书）签字并加盖公章。

18.1.4 对中标结果有质疑的，有下列情形之一的，不予受理：

18.1.4.1 提起质疑的主体不是参与该政府采购项目活动的供应商；

18.1.4.2 提起质疑的时间超过规定时限的；

18.1.4.3 质疑材料不完整的；

18.1.4.4 质疑事项含有主观猜测等内容且未提供有效线索、难以查证的；

18.1.4.5 对其他投标供应商的投标文件详细内容质疑，无法提供合法来源渠道的；

18.1.4.6 质疑事项已进入投诉处理、行政复议或行政诉讼程序的。

18.1.5 经审查符合质疑条件的，自收到质疑之日起即为受理。采购人、采购代理机构将在质疑受理后7个工作日内作出答复，并在在线（网址：<http://whsggzy.wuhu.gov.cn>）通知质疑人，答复的内容不得涉及商业秘密。

18.1.6 质疑答复应当包括下列内容：

- 18.1.6.1 质疑供应商的姓名或者名称；
- 18.1.6.2 收到质疑函的日期、质疑项目名称及编号；
- 18.1.6.3 质疑事项、质疑答复的具体内容、事实依据和法律依据；
- 18.1.6.4 告知质疑供应商依法投诉的权利；
- 18.1.6.5 质疑答复人名称；
- 18.1.6.6 答复质疑的日期。

18.1.7 质疑人在答复期满前撤回质疑的，应由法定代表人或授权代表人签字确认，采购人、采购代理机构即终止质疑处理程序。

## 18.2 投诉

18.2.1 质疑人对质疑答复不满意或采购人、代理机构未在规定时间内做出答复的，可根据《芜湖市公共资源交易活动投诉接收转办暂行办法》（公管办[2018]11号）规定，在答复期满后15个工作日内向芜湖市公共资源交易投诉服务中心在线提出投诉，并将投诉材料在线递交（网址：<http://whsggzy.wuhu.gov.cn>），联系电话：0553-3121232。

18.2.2 投诉材料应当包括以下内容

- 18.2.2.1 投诉人和被投诉人的姓名或者名称、通讯地址、邮编、联系人及联系电话；
- 18.2.2.2 质疑和质疑答复情况说明及相关证明材料；
- 18.2.2.3 具体、明确的投诉事项和与投诉事项相关的投诉请求；
- 18.2.2.4 事实依据；
- 18.2.2.5 法律依据；
- 18.2.2.6 提起投诉的日期。

投诉人为自然人的，应当由本人签字；投诉人为法人或者其他组织的，应当由法定代表人、主要负责人，或者其授权委托人签字或者盖章，并加盖公章。

18.2.3 有下列情形之一的，不予受理

- 18.2.3.1 提起投诉的主体不是参与该政府采购项目活动的供应商；
  - 18.2.3.2 提起投诉的时间超过规定时限的；
  - 18.2.3.3 投诉材料不完整的；
  - 18.2.3.4 投诉事项含有主观猜测等内容且未提供有效线索、难以查证的；
  - 18.2.3.5 对其他供应商的投标文件详细内容提起投诉，无法提供合法来源渠道的；
- 18.2.4 投诉的处理流程详见《政府采购质疑和投诉办法》（财政部令第94号）

## 19.验收

19.1 采购人验收时，应严格依照招标文件、中标通知书、政府采购合同及相关验收规范进行核对、验收，形成验收结论，并出具书面验收报告。

19.2 涉及安全、消防、环保等其他需要由质检或行业主管部门进行验收的项目，必须邀请相关部门或相关专家参与验收。检测、验收费用均由合同乙方（中标供应商）承担。

## **20.合同标的转让与分包**

20.1 中标供应商不得向他人转让中标项目，也不得将中标项目肢解后分别向他人转让。

20.2 合同约定或者经采购人同意，中标供应商可以将中标项目的部分非主体、非关键性工作分包给他人完成。接受分包的人应当具备相应的资格条件，并不得再次分包。如果本项目允许分包，投标供应商根据采购项目的实际情况，拟在中标后将中标项目的非主体、非关键性工作交由他人完成的，应在投标文件中载明。

20.3 中标供应商应当就分包项目向采购人负责，接受分包的人就分包项目承担连带责任。

## **21.价款结算办法（见专用部分第三章《合同条款前附表》）**

## **22.附则**

22.1 参加本次招标活动的所有人员不得将对投标文件的审查、澄清、评议以及评标的情况透露给供应商或与招标工作无关的人员。如有发现，造成不良影响的，按有关法律法规的规定追究当事人责任。

22.2 本招标文件由采购人和采购代理机构负责解释。

## 第二章 采购合同

采购人（甲方）：皖南医学院

供应商（乙方）：\_\_\_\_\_

签订地点：

项目名称：皖南医学院 2023 年学生宿舍家具购置项目

项目编号：WH23CG2023HW0055

本项目采用公开招标采购方式，经本项目评标委员会认真评审，决定将采购合同授予乙方。为进一步明确双方的责任，确保合同的顺利履行，根据《中华人民共和国民法典》之规定及本项目招标文件及附属材料、供应商提交的投标文件及补充承诺、中标通知书等相关资料的要求，经甲乙双方充分协商，特订立合同，以便共同遵守。

### 第一条 合同内容及服务标准

具体见采购需求

### 第二条 合同总价款

- 1.合同总价：（人民币或其他币种）大写\_\_\_\_\_（¥\_\_\_\_\_）。
- 2.本合同价为固定不变价。

### 第三条 付款条件

本合同以人民币付款。

合同签订后且中标供应商提交的预付款担保措施生效后支付合同金额的40%作为预付款，供货安装完成验收合格后支付至合同金额的100%（扣回预付款）。

①预付款支付前，中标供应商须提交银行、保险公司、担保公司等金融机构出具的预付款保函或其他担保措施（见索即付）

②在签订合同时，中标供应商书面明确表示无需预付款，即中标供应商无需提供预付款担保，按皖财购〔2022〕556号规定，采购人可不再支付预付款，供货安装完成验收合格后一次性付清合同价款。

满足合同约定支付条件的,甲方在收到发票后 5 个工作日内将资金支付到乙方账户, 合同另有约定的除外, 但最长不得超过 7 个工作日。

#### 第四条 结算账户

乙方账户信息: 户名: \_\_\_\_\_ 开户银行: \_\_\_\_\_ 账号: \_\_\_\_\_

是否为政府采购贷款业务银行账户: \_\_\_\_\_ (注: 填“是”或“否”; 如填“是”, 则该银行账户如需变更, 须经政府采购放贷银行出具书面盖章变更意见, 否则不得变更账户信息)

#### 第五条 甲乙双方责任

(一) 甲方责任

(二) 乙方责任

#### 第六条 违约责任及索赔

1.甲乙双方任何一方违反合同, 造成对方经济损失的, 应给予对方经济赔偿。

2.如果甲方延期返还履约保证金、延期支付合同款项, 或因甲方原因导致变更、中止或终止政府采购合同的, 应依照合同约定对乙方受到的损失予以赔偿或补偿。

3.甲方对因政策变化、规范调整等原因不能签订合同, 造成乙方合法利益受损的情形, 甲乙双方充分协商, 给予合理补偿。

4.如果甲乙双方就赔偿或补偿的方式、金额等存在明显分歧或争议, 不能达成一致意见的, 乙方可通过诉讼或仲裁(如有约定)等法律救济途径确定损失数额, 甲方应按生效法律文书及时支付赔偿或补偿款项。

5.如果乙方无正当理由拖延管理或不按合同提供服务, 将受到以下制裁:

(1) 没收履约保证金 (2) 加收违约损失赔偿。

6.乙方如给甲方造成的实际损失高于违约金的, 对高出违约金的部分乙方应予以赔偿。

7.乙方如迟延履行合同、不完全履行合同, 除支付违约金外, 乙方仍应实际履行合同; 不履行或履行合同不符合约定, 甲方均有权解除合同, 并就乙方违约给甲方造成的损失向乙方索赔。

8.甲方不能及时按合同付款,则应当自逾付款第5日起,每天按当期应付未付服务费的0.5%向乙方支付滞纳金,甲方应付费用拖欠60天后,乙方有权终止本合同承担的管理目标及责任。

9.乙方未能履行合同义务(除不可抗力因素外),不能完成管理和服务目标,甲方有权要求乙方给予甲方经济赔偿。

10.乙方应对所提供的服务项目与合同要求不符、或服务过程出现的失误按下述情形及规定承担相应责任:

11.乙方未按要求维护保养设备致使设备损坏的;或因人为因素致使所检修的设备损坏的;或因监管不力致使被第三方损坏设备的,从而导致对甲方造成损害的,应负责修复损坏设备并按照第7条规定赔偿甲方损失。

12.如果甲方提出索赔通知后30天内或甲方允许的更长时间内乙方未能予以答复,该索赔应视为已经被乙方接受。甲方将从乙方提供的履约保证金或直接在服务费用中扣除索赔金额,同时保留进一步要求索赔的权利。

## **第七条 不可抗力**

1.如果双方任何一方由于受诸如战争、严重火灾、洪水、台风、地震等不可抗力的事故,致使影响合同履行时,履行合同的期限应予以延长,延长的期限应相当于事故所影响的时间。不可抗力事故系指买卖双方在缔结合同时不能预见的,并且它的发生及其后果是无法避免和无法克服的事故。

2.甲乙双方的任何一方由于不可抗力的原因不能履行合同时,应及时向对方通报不能履行或不能完全履行的理由,在取得有关主管机关证明以后,允许延期履行、部分履行或者不履行合同,并根据情况可部分或全部免于承担违约责任。

## **第八条 履约保证金**

1.本项目履约保证金为\_\_\_\_\_ (人民币),收受人为\_\_\_\_\_,期限至\_\_\_\_\_。

2.乙方提供的履约保证金按规定格式以银行保函形式提供的,与此有关的费用由卖方承担。

3.如乙方未能履行其合同规定的任何义务,甲方有权从履约保证金中取得补偿。

4.政府采购合同履行验收合格后，采购人及时退还履约保证金，支付合同全部金额。

#### 第九条 转让与分包

1.乙方不得部分转让或全部转让其应履行的合同义务。

2.乙方应在投标文件中或以其他书面形式对甲方确认本合同项下所授予的所有分包合同。但该确认不解除乙方承担的本合同下的任何责任或义务。意即在本合同项下，乙方对甲方负总责。

#### 第十条 合同文件及资料的使用

1.乙方在未经甲方同意的情况下，不得将合同、合同中的规定、有关计划、图纸、样本或甲方为上述内容向乙方提供的资料透露给任何人。

2.除非执行合同需要，在事先未得到甲方同意的情况下，乙方不得使用前款所列的任何文件和资料。

#### 第十一条 其他

1.按本合同规定应该偿付的违约金、赔偿金、保管保养费和各种经济损失，应当在明确责任后 10 天内，按银行规定的结算办法付清，否则按逾期付款处理。但任何一方不得自行扣发货物或扣付货款来充抵。

2.本合同如发生纠纷，当事人双方应当及时协商解决，协商不成时，按以下第(2)项方式处理：①根据《中华人民共和国仲裁法》的规定向申请仲裁。②向合同签订地有级别管辖权的人民法院起诉。

**第十二条** 下列关于皖南医学院 委托 安徽安兆工程技术咨询有限公司 进行 皖南医学院 2023 年学生宿舍家具购置项目、项目编号

WH23CG2023HW0055 的采购文件及有关附件是本合同不可分割的组成部分，与本合同具有同等法律效力，这些文件包括但不限于：①招标文件；②乙方提供的投标文件（响应文件）；③服务承诺；④甲乙双方商定的其他文件。以上附件顺序在前的具有优先解释权。

本合同一式\_\_\_份，甲乙双方各执\_\_\_份，交芜湖市公共资源交易监督管理局审核备案后，采购中心留存\_\_\_份，自双方当事人签字盖章之日起生效。

本合同合计\_\_\_页 A4 纸张，缺页之合同为无效合同。

采购人（甲方）：                   （公章）                    供货人（乙方）：                   （公章）

甲方(买方):

单位盖章:

代表签字:

日 期:

乙方(卖方):

单位盖章:

代表签字:

日 期:



### 第三章 投标文件格式

#### 开标一览表

标题	内容
项目名称	
项目编号	
供应商（签章）	
法定代表人或其代理人 （签章）	
投标总价	
供货期	
法定代表人	
授权代理人	

皖南医学院 2023 年学生宿舍家具购置项目

# 投标文件

(封面)

供应商：\_\_\_\_\_ (盖单位电子印章)

\_\_\_\_\_年\_\_\_\_\_月\_\_\_\_\_日

## 一、投标函

### 投标函

致：皖南医学院

1.在研究了皖南医学院 2023 年学生宿舍家具购置项目项目名称及编号（如为分包项目注明包号或标段号）WH23CG2023HW0055 招标文件（含补充文件）后，我们愿意按开标一览表中的投标总价，遵照招标文件（含补充文件）的要求承担本招标项目的实施，完成本次招标范围的全部项目内容及其保修工作。

2.如果你单位接受我们的投标，我们将保证在开标一览表中载明的供货期内完成本招标项目的全部工作内容，并达到招标规定的要求。

3.我们同意在招标文件规定的投标有效期内严格遵守投标文件的各项承诺。在此期限届满之前，本投标文件始终将对我方具有约束力，并随时接受中标。

4.在合同书正式签署生效之前，本投标文件连同你单位的中标通知书将构成我们双方之间共同遵守的文件，对双方具有约束力。

5.我们理解你单位不负担我们的任何投标费用。

6.我们完全接受招标文件的规定。如有违反，你单位有权取消我单位中标资格，另选中标供应商。

供应商：（盖单位电子印章）

单位地址及邮政编码：

法定代表人（盖电子印章）：

联系电话（传真）：

开户银行名称：

开户银行账号（基本账户）：

开户银行地址：

开户银行电话：

年 月 日

## 二、资格证明文件

### 资格证明文件

供应商按招标文件要求提供证明材料，包括营业执照（副本）扫描件、资质证书（副本）扫描件等。

## 法定代表人授权委托书<sup>①</sup>

本授权委托书申明，我\_\_\_\_\_ (姓名)系\_\_\_\_\_ (供应商名称)的法定代表人，现授权委托\_\_\_\_\_ (姓名)为我方授权委托人，参加皖南医学院(采购人名称)皖南医学院2023年学生宿舍家具购置项目(项目名称)的投标活动。授权委托人在本项目的投标、开标、评标、合同谈判及合同的执行和维修保养时签署的一切文件和处理与之有关的一切事务，我均予以承认，并承担其法律后果。委托期限：自本委托书签发之日起，至本招标项目履约结束时止。

授权委托人无转委托权，特此委托。

授权委托人：\_\_\_\_\_ (电子投标文件中须输入姓名)

授权委托人身份证号码：\_\_\_\_\_

授权委托人联系方式：\_\_\_\_\_

性别：\_\_\_\_\_

年龄：\_\_\_\_\_

供应商：\_\_\_\_\_ (盖单位电子印章)

法定代表人：\_\_\_\_\_ (盖电子印章)

法定代表人身份证号码：\_\_\_\_\_

签发日期： 年 月 日

须提供法定代表人及授权人身份证正反两面扫描件

---

<sup>①</sup> 适用于授权委托人参加投标。

## 法定代表人证明<sup>①</sup>

\_\_\_\_\_（法定代表人姓名）系\_\_\_\_\_（供应商名称）法定代表人，职务  
为\_\_\_\_\_（职务名称）。

特此证明。

附：法定代表人身份证号码：\_\_\_\_\_。

供应商：\_\_\_\_\_（盖单位电子印章）

年 月 日

须提供法定代表人身份证正反两面扫描件

---

<sup>①</sup> 适用于法定代表人参加投标。

## 投标人资格声明及承诺

在参与本次项目投标中，我单位承诺：

- (一) 具有良好的商业信誉和健全的财务会计制度；
- (二) 具有履行合同所必需的设备和专业技术能力；
- (三) 有依法缴纳税收和社会保障资金的良好记录；
- (四) 参加政府采购活动前三年内，在经营活动中没有重大违法记录（重大违法记录指因违法经营受到刑事处罚或者责令停产停业、吊销许可证或者执照、较大数额罚款等行政处罚，不包括因违法经营被禁止在一定期限内参加政府采购活动但期限已经届满的情形）；
- (五) 我单位不存在为采购项目提供整体设计、规范编制或者项目管理、监理、检测等服务后，再参加该采购项目的其他采购活动的情形；
- (六) 诚信经营，材料真实。我公司保证所提供的全部材料、内容均真实、合法、有效，保证不出借或者借用其他企业资质，不以他人名义参与采购活动，不弄虚作假；
- (七) 遵纪守法，公平竞争。不与其他申请人相互串通、哄抬价格，不排挤其他申请人，不损害采购人的合法权益；不向评审小组、采购人提供利益以牟取中标；
- (八) 我公司没有下列不良信用记录情形：被人民法院列入失信被执行人；被市场监督管理部门列入严重违法失信名单；被税务部门列入重大税收违法案件当事人名单；被政府采购监管部门列入政府采购严重违法失信行为记录名单；
- (九) 如在本项目中标，将按照规定及时与采购人签订政府采购合同，不与采购人订立有悖于采购结果的合同或协议；严格履行政府采购合同，不降低合同约定的产品质量和服务；不得擅自变更、中止、终止合同，或者拒绝履行合同义务；中标后不转包，若有分包征得招标采购人同意；按照投标文件要求提供相关后续服务；
- (十) 我单位及所属相关人员在本次投标中无行贿等犯罪行为；

供应商：\_\_\_\_\_（盖单位电子印章）

年 月 日

### 三、落实政府采购政策需满足的资格要求的证明材料

#### 中小企业声明函（货物）

本公司（联合体）郑重声明，根据《政府采购促进中小企业发展管理办法》（财库〔2020〕46号）的规定，本公司（联合体）参加（单位名称）的（项目名称）采购活动，提供的货物全部由符合政策要求的中小企业制造。相关企业（含联合体中的中小企业、签订分包意向协议的中小企业）的具体情况如下：

1. （标的名称），属于（采购文件中明确的所属行业）行业；制造商为（企业名称），从业人员\_\_\_\_\_人，营业收入为\_\_\_\_\_万元，资产总额为\_\_\_\_\_万元<sup>1</sup>，属于（中型企业、小型企业、微型企业）；

2. （标的名称），属于（采购文件中明确的所属行业）行业；制造商为（企业名称），从业人员\_\_\_\_\_人，营业收入为\_\_\_\_\_万元，资产总额为\_\_\_\_\_万元，属于（中型企业、小型企业、微型企业）；

……

以上企业，不属于大企业的分支机构，不存在控股股东为大企业的情形，也不存在与大企业的负责人为同一人的情形。

本企业对上述声明内容的真实性负责。如有虚假，将依法承担相应责任。

企业名称（盖章）：\_\_\_\_\_

日期：\_\_\_\_\_

---

<sup>1</sup>从业人员、营业收入、资产总额填报上一年度数据，无上一年度数据的新成立企业可不填报。



## 中小企业声明函说明

①对于多标的的采购项目，投标人应充分、准确地了解所投产品制造企业信息。对相关情况了解不清楚的，审慎填报本声明函。

②企业名称（盖章）即投标供应商（盖章）。

③货物采购项目中《中小企业声明函》只填写货物标的。

④中标供应商享受中小企业扶持政策的，采购人、采购代理机构应当随中标结果公开中标供应商的《中小企业声明函》。

⑤《中小企业声明函》中如有应填未填或填写不真实谋取中标的，则《中小企业声明函》作无效处理，由相关部门依法追究责任。

## 联合协议

(接受联合体投标的, 提供联合协议; 本项目不接受联合体投标或者投标人不以联合体形式投标的, 则不需要提供)

\_\_\_\_\_、\_\_\_\_\_及\_\_\_\_\_就“\_\_\_\_\_ (项目名称)”招标项目的投标事宜, 经各方充分协商一致, 达成如下协议:

- 一、由\_\_\_\_\_牵头, \_\_\_\_\_、\_\_\_\_\_参加, 组成联合体共同进行招标项目的投标工作。
- 二、\_\_\_\_\_为本次投标的牵头人, 联合体以牵头人的名义参加投标, 联合体中标后, 联合体各方共同与采购人签订合同, 就采购合同约定的事项对采购人承担连带责任。
- 三、联合体各方均同意由牵头人代表其他联合体成员单位按招标文件要求出具《授权委托书》。
- 四、牵头人为项目的总负责单位; 组织各参加方进行项目实施工作。
- 五、\_\_\_\_\_负责\_\_\_\_\_, 具体工作范围、内容以投标文件及合同为准。  
\_\_\_\_\_负责\_\_\_\_\_, 具体工作范围、内容以投标文件及合同为准。  
\_\_\_\_\_负责\_\_\_\_\_ (如有), 具体工作范围、内容以投标文件及合同为准。
- 六、本项目联合协议合同总额为\_\_\_\_\_元, 联合体各成员按照如下比例分摊 (按联合体成员分别列明):
  - (1) \_\_\_\_\_提供的货物全部由大型企业中型企业、小微企业 (包含监狱企业、残疾人福利性单位)、其他 制造, 其合同份额占到合同总金额的\_\_\_\_\_%;
  - (2) \_\_\_\_\_提供的货物全部由大型企业中型企业、小微企业 (包含监狱企业、残疾人福利性单位)、其他 制造, 其合同份额占到合同总金额的\_\_\_\_\_%;
  - (...) \_\_\_\_\_提供的货物全部由大型企业中型企业、小微企业 (包含监狱企业、残疾人福利性单位)、其他 制造, 其合同份额占到合同总金额的\_\_\_\_\_%;
- 七、以联合体形式参加政府采购活动的, 联合体各方不得再单独参加或者与其他供应商另外组成联合体参加同一合同项下的政府采购活动。
- 八、其他约定 (如有): \_\_\_\_\_。

本协议自各方盖章后生效, 采购合同履行完毕后自动失效。如未中标, 本协议自动终止。

联合体牵头人名称: \_\_\_\_\_ 联合体成员名称: \_\_\_\_\_

盖章: \_\_\_\_\_ 盖章: \_\_\_\_\_

联合体成员名称: \_\_\_\_\_ .....

盖章: \_\_\_\_\_

日期: \_\_\_\_\_年\_\_\_\_\_月\_\_\_\_\_日

注: 1、联合体各方成员应在本协议上共同盖章, 不得分别签署协议书。

2、未预留份额专门面向中小企业采购的采购项目，以及预留份额中的非预留部分采购包接受大中型企业与小微企业组成联合体，提供《联合协议》，且小微企业的合同份额占到合同总金额的比例符合招标要求的，享受相应政府采购政策。

## 分包意向协议

（适用于预留份额专门面向中小企业采购的采购项目、未预留份额专门面向中小企业采购的采购项目，以及预留份额中的非预留部分采购包，中标后以分包方式履行合同的，提供分包意向协议；采购人不同意分包或者投标人中标后不以分包方式履行合同的，则不需要提供。）

致：（采购人）

我单位参加贵单位组织采购的项目编号为\_\_\_\_\_的\_\_\_\_\_（填写采购项目名称）\_\_\_\_\_项目的投标。拟签订分包合同的情况如下表所示，我单位承诺一旦在该项目中获得采购合同将按下表所列情况进行分包给\_\_\_\_家中小企业（或小微企业），同时承诺分包承担主体不再次分包。

序号 (与采购需求一览表“序号”一致)	拟分包标的 (与采购需求一览表“名称”一致)	拟分包合同金额 (人民币：元)	分包供应商名称	分包供应商所投货物的制造商
1				<input type="checkbox"/> 中型企业 <input type="checkbox"/> 小微企业
2				<input type="checkbox"/> 中型企业 <input type="checkbox"/> 小微企业
...				<input type="checkbox"/> 中型企业 <input type="checkbox"/> 小微企业
合计金额：				
合计比例：				

注：未预留份额专门面向中小企业采购的采购项目，以及预留份额中的非预留部分采购包接受分包的，提供分包意向协议，且中小微企业的合同份额占到合同总金额的比例符合招标要求的，享受相应政府采购政策。

## 残疾人福利性单位声明函

（适用于未预留份额专门面向中小企业采购的采购项目，以及预留份额中的非预留部分采购包，供应商提供的货物全部由符合政策要求的残疾人福利性单位制造）

本单位郑重声明，根据《财政部 民政部 中国残疾人联合会关于促进残疾人就业政府采购政策的通知》（财库〔2017〕141号）的规定，本单位为符合条件的残疾人福利性单位，且本单位参加\_\_\_\_\_单位的\_\_\_\_\_项目采购活动提供本单位制造的货物（由本单位承担工程/提供服务），或者提供其他残疾人福利性单位制造的货物（不包括使用非残疾人福利性单位注册商标的货物）。

本单位对上述声明的真实性负责。如有虚假，将依法承担相应责任。

单位名称（盖章）：

日期：

#### 四、投标分项报价表

投标分项报价表

序号	名称	规格型号	产品品牌	原产地	制造商名称	执行质量标准	交货期	数量	单位	单价（元）	总价（元）
1	▲两联两位走梯公寓床							744	组		
2	两联两位爬梯公寓床							34	组		
3	衣柜							17	组		
4	三联三位爬梯公寓床							16	组		
5	▲学习椅							1604	把		
投标报价合计（元）											

备注：

1.上述单价为综合单价，应包含一切税费。

2.供应商根据项目实际填写，表中单项，项目招标要求不涉及的可留空或自行调整。

3.表格不够可以自行加页。

## 五、技术规格偏离表

### 技术规格偏离表

经过认真研究本项目招标文件中所列技术参数和规格型号，我方确认，除下列偏离表所列情况外，我方响应情况全部为“符合”。

序号	货物名称	招标货物技术参数和规格型号	投标货物技术参数和规格型号	偏离情况	说明	备注：相关材料（如要求）在投标文件中的具体位置（页码）
1				正偏离 /负偏离		
2				正偏离 /负偏离		
...						

备注：

1. 投标人仅需列明存在偏离（包含正偏离和负偏离）的内容，除列明的偏离外，视为全部符合招标文件技术参数和规格型号要求。“符合”指与招标文件要求一致，“正偏离”指优于招标文件要求；“负偏离”指低于招标文件要求。

2. 本表填写时，招标货物技术参数和规格型号为招标文件《采购需求一览表》中技术参数和规格型号要求，投标货物技术参数和规格型号应据实填写。

3. 供应商根据项目实际填写，表中单项，项目招标要求不涉及的可留空或自行调整。



## 六、商务条款偏离表

### 商务条款偏离表

经过认真研究本项目招标文件中所列商务条款，我方确认，除下列偏离表所列情况外，我方响应情况全部为“符合”。

序号	名称	招标文件的商务条款	投标文件的商务条款	偏离情况	说明	备注：相关证明材料在投标文件中的具体位置（页码）
1	交货时间	2023年8月28日前完成供货及安装		正偏离/负偏离		
2	交货地点	采购人指定地点		正偏离/负偏离		
3	质保期	所有产品质保期不低于5年		正偏离/负偏离		
4	付款方式	<p>合同签订后且中标供应商提交的预付款担保措施生效后支付合同金额的40%作为预付款，供货安装完成验收合格后支付至合同金额的100%（扣回预付款）。</p> <p>①预付款支付前，中标供应商须提交银行、保险公司、担保公司等金融机构出具的预付款保函或其他担保措施（见索即付）</p> <p>②在签订合同时，中标供应商书面明确表示无需预付款，即中标供应商无需提供预付款担保，按皖财购〔2022〕556号规定，采购人可不再</p>		正偏离/负偏离		

		支付预付款，供货 安装完成验收合格 后一次性付清合同 价款。				
...						

备注：

1. 投标人仅需列明存在偏离（包含正偏离和负偏离）的内容，除列明的偏离外，视为全部符合招标文件商务条款要求。“符合”指与招标文件要求一致，“正偏离”指优于招标文件要求；“负偏离”指低于招标文件要求。

2. 供应商根据项目实际填写，表中单项，项目招标要求不涉及的可留空或自行调整。

## 七、澄清函

澄清函（评标委员会要求供应商作出必要的澄清、说明或者补正）

项目名称：

项目编号：

需澄清的内容	供应商名称：
供应商说明并签字	供应商盖章，或者由法定代表人或其授权的代表签字： 日期：
评标委员会意见	
评标委员会签字	日期：

注：本项在评标委员会要求供应商澄清时按此格式出具；供应商在投标文件中无需提交此函。

## 八、履约保证金保函

### 履约保函（仅供参考）

致：皖南医学院（采购人）

鉴于：贵单位招标的皖南医学院 2023 年学生宿舍家具购置项目（项目名称）招标文件允许中标供应商提交银行保函作为履约担保。为此，我行同意出具以\_\_\_\_\_（中标供应商）为被保证人、以中标供应商与贵单位签约为生效条件,无条件且不可撤销的保函如下：

一、在中标供应商与贵单位就中标事项签订合同后，贵单位有权仅以“中标供应商中标签约后违反合同约定”为理由，书面要求我行向贵单位支付索赔款，限额为不超过人民币\_\_\_\_\_万元。

二、在中标供应商与贵单位就中标事项签订合同后，贵单位有权仅以“因中标供应商行为导致合同无效、解除、终止”为理由，书面要求我行向贵单位支付索赔款，限额为不超过人民币\_\_\_\_\_万元。

三、对以上两项索赔，贵单位无需再附加任何进一步的说明或者证明。我行在收到贵单位的索赔要求后\_\_\_\_日内，无条件全额支付索赔款项，并放弃对贵单位索赔的任何抗辩。

四、中标供应商与我行或者与贵单位就中标合同签署的任何协议，或者发生任何争议，均不影响本保函的效力。

五、对本保函项下的一次或者数次违约索赔，我行累计总赔偿金额均不超过人民币\_\_\_\_\_万元。

六、贵单位在我行未全部履行本保函时，有权向贵单位所在地人民法院申请支付令或者提起诉讼，届时我行不享有任何抗辩权。

七、本保函在以下条件之一成就时失效：

- 1.我行已经累计支付了达到总赔偿金额的索赔款项；
- 2.签署验收证书后 6 个月内贵单位未提出索赔；
- 3.中标合同被确认无效、解除或终止后 12 个月内贵单位未提出索赔。

保函出具人：\_\_\_\_\_

20 年 月 日

注：本项应在供应商中标后开具；供应商在投标文件中无需提交此函。

## 九、供应商承诺函

### (一) 供应商诚信履约承诺函

致: 皖南医学院(采购人)

我单位将遵循公开、公正和诚实信用的原则参加皖南医学院 2023 年学生宿舍家具购置项目(项目名称)的投标,在参加项目的交易活动过程中,郑重承诺如下:

中标(成交)后,将按照规定及时与采购人签订政府采购合同,不与采购人订立有悖于采购结果的合同或协议;严格履行政府采购合同,不降低合同约定的产品质量和服务,不得擅自变更、中止、终止合同,或者拒绝履行合同义务。

本单位对上述承诺的真实性负责。如有虚假,将依法承担相应责任。

供应商:(盖单位电子印章)

法定代表人:(盖电子印章)

日期: 年 月 日

## (二) 诚信投标承诺函

本人以企业法定代表人的身份郑重承诺：

一、将遵循公开、公正和诚实信用的原则自愿参加皖南医学院 2023 年学生宿舍家具购置项目（项目名称）的投标，所提供的一切材料都是真实、有效、合法的；

二、我公司没有下列情形：1、被人民法院列入失信被执行人的；2、被税务机关列入重大税收违法失信主体名单的；3、被财政部门列入政府采购严重违法失信行为记录名单的；4、被市场监督管理部门列入严重违法失信名单的；5、在“信用中国”网站或在该网站公布的信用报告披露中仍在公示期的严重失信行为的；6、曾被芜湖市行政区域内市、县市区公共资源交易监管部门或其他行政管理部门记不良行为记录，且投标截止日在披露期内。

三、严格遵守开标现场纪律，服从监管人员管理；

四、保证中标后不转包，若有分包征得招标人同意；

五、保证中标之后，按照投标文件要求提供相关后续服务；

六、保证企业及所属相关人员在本次投标中无行贿等犯罪行为；

七、如在投标过程和公示期间发生投诉行为，保证按照相关规定要求进行。投诉内容符合要求，投诉材料加盖企业公章或由法定代表人授权委托人签字，并附有关身份证明复印件。不恶意投诉，对本公司提供的投诉线索的真实性负责，否则愿接受有关部门的处罚。

本单位对上述承诺的真实性负责。如有虚假，将依法承担相应责任。

供应商：(盖单位电子印章)

法定代表人：(盖电子印章)

日期： 年 月 日

## 十、其他证明材料

1. 供应商按招标文件《采购需求》及评标办法及评分规则要求提供证明材料，包含实质性参数、重要技术参数证明材料等。

2. 要求提供业绩的，根据要求提供证明材料。

3. 招标文件采购需求要求提供的相关承诺，承诺函（供参考）

### 承诺函

我单位现参与本项目投标，承诺如下：

1. 本项目所有产品质保期不低于 5 年，终身维护承诺函，当家具出现损坏，接到采购人通知在 24 小时内到达现场进行维修，在质保期内，因货物的维修和保养所发生的一切费用均由我单位承担；

2. 如我单位中标：为保证产品质量，在中标结果公示日起 7 个日历日内提供实物产品到采购人指定位置（两联两位走梯公寓床一组）。实物产品符合招标文件要求及投标人应标技术；

3. 合同签订后，采购人有权随时去生产现场抽检，我单位积极配合，中标后采购人可根据实际情况对家具的颜色、外观微调，采购人按照我单位提供的色卡，确定家具颜色后，再由我单位组织生产；

4. “采购需求一览表”中带有“◆”的条款，在中标结果公示日起 7 个日历日内，连同实物样品一并送到采购人处核验，采购人有权核实上述材料，如在规定时间内不能按要求提供或经审核不能通过，采购人有权上报政府采购监管部门，本单位自愿承担一切责任及损失；

5. 如我单位中标：在采购人要求的指定地点位置安装相应家具。如安装地点位置及质量不符合采购人要求，我单位返工重新安装，并承担相应费用，且工期不顺延。同时为在做好产品安装工作，承诺按照采购人要求进行送货、安装、成品保护（以整床封膜保护为主）及调试等工作，完成时间为 2023 年 8 月 28 日前；

6. 如我单位中标：为做好后期验收工作，采购人在已安装好的位置，邀请具有资质的检测机构对所供产品进行随机抽样检测，检测项目包括但不限于各产品参数的材料壁厚、管材直径、甲醛释放含量、钢材零部件寿命保障、产品阻燃性、塑料件有害物质含量及使用木质板材基材等（上述检测项目数值标准以中标人投标文件参数为准），相关检测费用（包括但不限于检测费、人工费、交通费、运输费等）和所拆卸产品的补装由我单位承担，同时配合采购人尽量在学生入住前完成检测报告出具工作。如未能达要求，视为验收不合格，由此造成的一切经济损失及法律责任由我单位承担；

7. 如我单位中标：免费为采购人提供 8 张 2200L×1000W 的单人床及 10 条会议长条桌（会议长条桌以现场样式为准）；

8. 如我单位中标：为降低改造后房间的异味，免费为采购人购买的每床位上安放一个活性炭包，共计 1604 个，费用由我单位自行承担

9. 所有产品均提供不低于 5 年的质量保修期，质量保修期内免费更换损坏的零配件（含非人为恶意损坏的凳子、床板、踏板等）；

10. 如我单位中标：采购人有权选取本次所有供货产品检测，包含宿舍内空气、产品任意拆卸部件等进行检测，检测报告（检测项目内容）可根据采购人要求提供），检测结

果必须为合格，该费用由我单位承担。

11. . . . .

我单位若有违反承诺或虚假承诺内容的行为，自愿依法接受取消中标资格、记入不良信用档案等有关处罚或处理。

特此承诺。

供应商：\_\_\_\_\_（盖单位电子印章）

年 月 日